

# Beskrivning av xml-produkten Status (F12) v 2.03

Datum: 2017-06-19

Version: 1.0

## Innehållsförteckning

1	Om dokumentet.....	5
2	Allmänt om produkten Status .....	5
3	Resultatfil.....	5
4	Foretagsinformation huvudstruktur .....	5
4.1	Informationshuvud substruktur	6
4.1.1	SvarsInformation substruktur	6
5	Foretag substruktur.....	7
6	Foretagshuvud substruktur.....	7
6.1	Foretagsidentitet substruktur	8
6.2	Firma substruktur	9
6.3	Foretagsform substruktur	9
6.4	Status substruktur	9
6.5	LikvidationsForelaggande substruktur	10
6.5.1	Exempel på likvidationsföreläggande	10
6.6	InneliggandeArenden substruktur	10
7	Statusinformation substruktur.....	11
7.1	Arendeidentitet substruktur	11
7.2	Likvidation substruktur	12
7.2.1	LikvidationsStatus substruktur	13
7.2.2	Beslut substruktur	13
7.2.3	LikvidationsFom substruktur	13
7.2.4	Avslutad substruktur	13
7.2.5	Fortsatter substruktur	14
7.2.6	Upphor substruktur	14
7.2.7	Avfort substruktur	14
7.2.8	Verkstallan substruktur	14
7.2.8.1	Lagakraft	14
7.2.9	Upphavning substruktur	15
7.3	Konkurs substruktur	15
7.3.1	KonkursStatus substruktur	16
7.3.2	Inledd substruktur	16
7.3.3	Avslutad substruktur	16
7.3.4	Upphävning substruktur	16
7.3.5	Beslutsfattare substruktur	17
7.3.6	Tillsynsmyndighet substruktur	17
7.3.6.1	Adress substruktur	17
7.3.7	Forvaltare substruktur	18
7.3.7.1	Adress substruktur	18
7.4	Fusion substruktur	19
7.4.1.1	Allmänt	19

7.4.2	Fusionsplan substruktur	19
7.4.2.1	Fusionsstatus substruktur	20
7.4.2.2	InleddFusionplan substruktur	20
7.4.2.3	OvertagandeBolag substruktur	21
7.4.2.4	OverlatandeBolag substruktur	21
7.4.2.4.1	SvensktBolag substruktur .....	21
7.4.2.4.2	UtlandsktBolag substruktur.....	21
7.4.2.4.2.1	UtlAdress substruktur .....	22
7.4.2.4.2.2	UtlRegMyndighet substruktur.....	22
7.4.2.4.2.2.1	RegMyndighetAdress substruktur .....	23
7.4.2.5	Tillstand substruktur	23
7.4.2.5.1	Ansokan substruktur .....	23
7.4.2.6	Kallelse substruktur	24
7.4.2.7	BestridesSenast substruktur	24
7.4.2.8	Verkstallan substruktur	24
7.4.2.9	Vilande substruktur	25
7.4.2.10	OverlamnadTingsratt substruktur	25
7.4.2.11	Genomford substruktur	25
7.4.2.12	Atergang substruktur	25
7.4.2.13	Forfallen substruktur	26
7.4.3	Fusionsavtal substruktur	26
7.4.3.1	FusionsStatus substruktur	27
7.4.3.2	OvertagandeBolag substruktur	27
7.4.3.2.1	SvensktBolag substruktur .....	27
7.4.3.2.2	UtlandsktBolag substruktur.....	28
7.4.3.2.2.1	UtlAdress substruktur .....	28
7.4.3.2.2.2	UtlRegMyndighet substruktur.....	28
7.4.3.2.2.2.1	RegMyndighetAdress substruktur .....	29
7.4.3.3	OverlatandeBolag substruktur	29
7.4.3.3.1	SvensktBolag substruktur .....	29
7.4.3.3.2	UtlandsktBolag substruktur.....	30
7.4.3.3.2.1	UtlAdress substruktur .....	30
7.4.3.3.2.2	UtlRegMyndighet substruktur.....	30
7.4.3.3.2.2.1	RegMyndighetAdress substruktur .....	31
7.4.3.4	Beslut substruktur	31
7.4.3.5	Tillstandsansokan substruktur	31
7.4.3.6	Verkstallan substruktur	32
7.4.3.7	Genomford substruktur	32
7.4.3.8	Forfallen substruktur	32
7.4.3.9	Kallelse substruktur	32
7.5	Avregistrering substruktur	33
7.5.1	AvregistreringsStatus substruktur	33
7.5.2	Beslut substruktur	34

7.5.3	AvFlyttNyttlan substruktur	34
7.5.3.1	Lan substruktur	34
7.5.3.2	Flytt substruktur	35
7.5.4	AvregArsredsaknas substruktur	35
7.5.5	Avforden1181 substruktur	35
7.5.6	AvregEnlDomstolsbeslut substruktur	35
7.5.7	AvregFLsaknarVD substruktur	35
7.5.8	AvregVerkUpphort substruktur	35
7.5.9	AvregUtlandLikvKk substruktur	36
7.5.10	Avforden172 substruktur	36
7.6	Foretagsrekonstruktion substruktur	36
7.6.1	RekonstruktionsStatus substruktur	36
7.6.2	Inledd substruktur	37
7.6.3	Upphavning substruktur	37
7.6.4	Upphord substruktur	37
7.7	Ombildning substruktur	37
7.7.1	OmbildningsStatus substruktur	38
7.7.2	Beslut substruktur	38
7.7.3	Tillstand substruktur	38
7.7.4	Forfallen substruktur	39
7.7.5	Verkstallan substruktur	39
7.8	Delningsplan substruktur	39
7.8.1	Delningsstatus substruktur	40
7.8.2	InleddDelningsplan substruktur	40
7.8.3	Overlatelse substruktur	41
7.8.4	OverlatandeBolag substruktur	41
7.8.5	OvertagandeBolag substruktur	41
7.8.6	Tillstand substruktur	41
7.8.6.1	Ansokan substruktur	42
7.8.7	Kallelse substruktur	42
7.8.8	BestrideSenast substruktur	42
7.8.9	OverlamnadTingsratt substruktur	43
7.8.10	Genomford substruktur	43
7.8.11	Forfallen substruktur	43
7.9	Resolution substruktur	43
7.9.1	Resolutionsstatus substruktur	44
7.9.2	Inledd substruktur	44
7.9.3	Upphavning substruktur	45
7.9.4	Avslutad substruktur	45
8	Exempel på svar .....	45
8.1	Exempel 1 Likvidation avslutad	45
8.2	Exempel 2 Fusion inledd	46

## 1 Om dokumentet

Detta dokument vänder sig till dig som är mottagare av en xml-produkt från Bolagsverket. Dokumentet är en teknisk beskrivning av xml-produkten F12Status.

Innehållet i xml-produkten beskrivs övergripande. Därefter följer en beskrivning av xml-filens struktur och uppbyggnad:

- Huvudstrukturen/rotelementet beskrivs först.
- Substrukturer/element beskrivs därefter i separata avsnitt, i den ordning som de är nästlade.
- En översiktlig bild över substrukturen inleder varje nytt avsnitt.
- En tabell med beskrivning av element och attribut visas under varje bild.

## 2 Allmänt om produkten Status

Produkten visar status och statusdetaljer som kan förekomma på företaget.

## 3 Resultatfil

Filen följer den struktur som visas under respektive kapitel. En beskrivning av de taggar som visas kan läsas i tabellerna under respektive kapitel.

## 4 Företagsinformation huvudstruktur

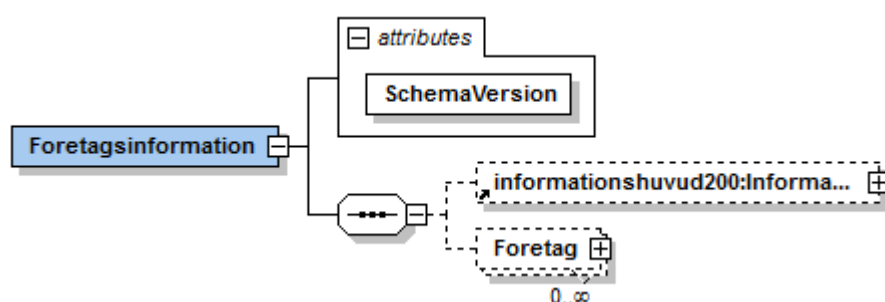

Attribut	Beskrivning
SchemaVersion	Version av schemat.

Element	Beskrivning
Företagsinformation	Toppnoden för xml-filen. Innehåller data för xml-validering.
informationshuvud200:Informationshuvud	Eventuell information om avsändare, svarsinformation, referenser etc.
Foretag	Behållare för de företagsuppgifter som förfrågan gäller.

4.1 Informationshuvud substruktur

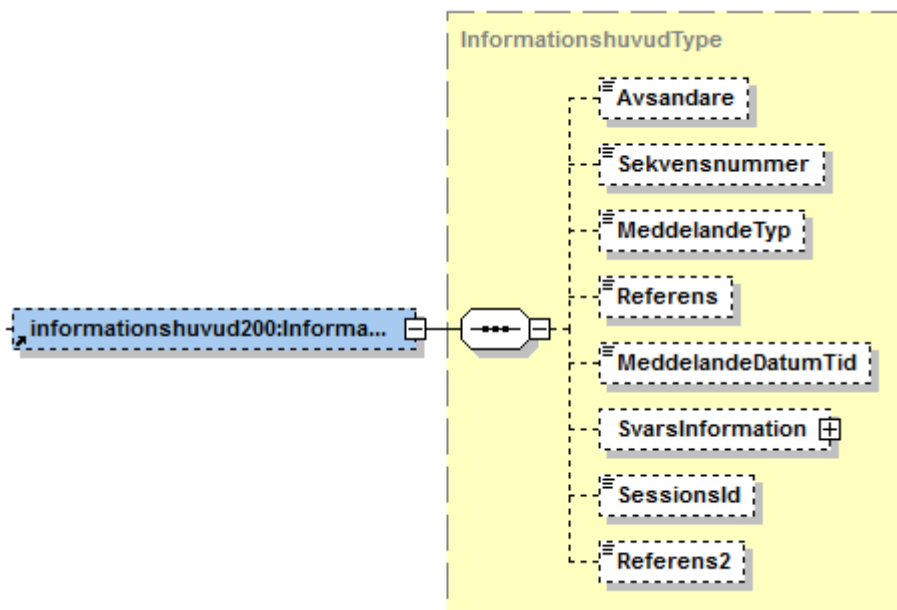

Element	Beskrivning
Avsändare	Avsändare som skickat frågan och som får svaret. Detta värde kommer från frågan och det är viktigt att detta anges när frågan ställs.
Sekvensnummer	Används ej.
MeddelandeTyp	Används ej.
Referens	Referens som kan anges i sökningen och som sen presenteras i svaret.
MeddelandeDatumTid	Datum och tid när svaret levereras.
SvarsInformation	Svarsinformation, svars kod.
SessionsId	Används ej.
Referens2	Ytterligare referens som kan anges i sökningen och som sen presenteras i svaret.

4.1.1 SvarsInformation substruktur

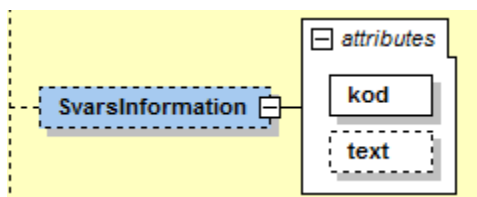

Attribut	Beskrivning
----------	-------------

kod	Svarskod , möjliga svarskoder anges i anvisningsdokumentet Frågehantering _XML_.pdf.
text	Svarskod i klartext.

## 5 Foretag substruktur



Element/attribut	Beskrivning
foretagshuvud205:Foretagshuvud	Behållare för information om de företagsuppgifter som förfrågan gäller.
Foretagsgeneration	Behållare för information gällande generation.

## 6 Foretagshuvud substruktur

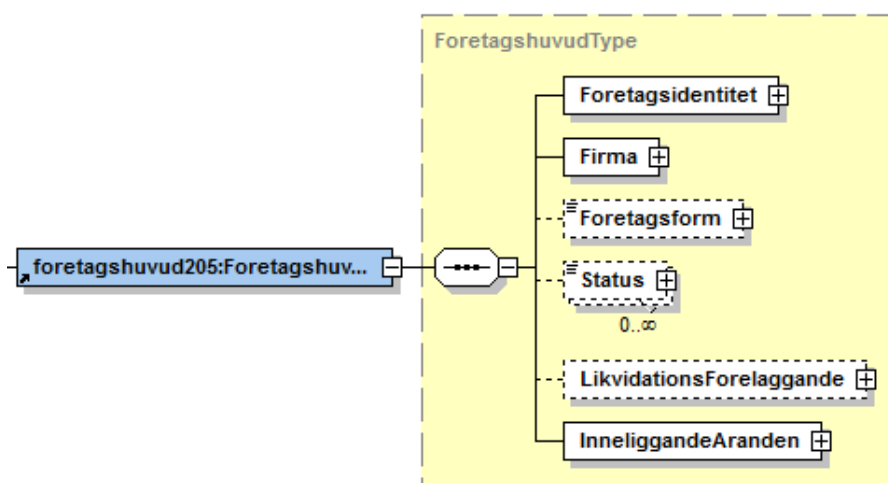

Element	Beskrivning
Foretagsidentitet	Behållare för information om företagsidentitet.
Firma	Behållare för information om firma.
Foretagsform	Företagsform i klartext.
Status	Företagets status i klartext.
LikvidationsForelaggande	Behållare för information om eventuellt likvidationsföreläggande.
InneliggandeAranden	Behållare för information om eventuella inneliggande ärenden.

## 6.1 Företagsidentitet substruktur

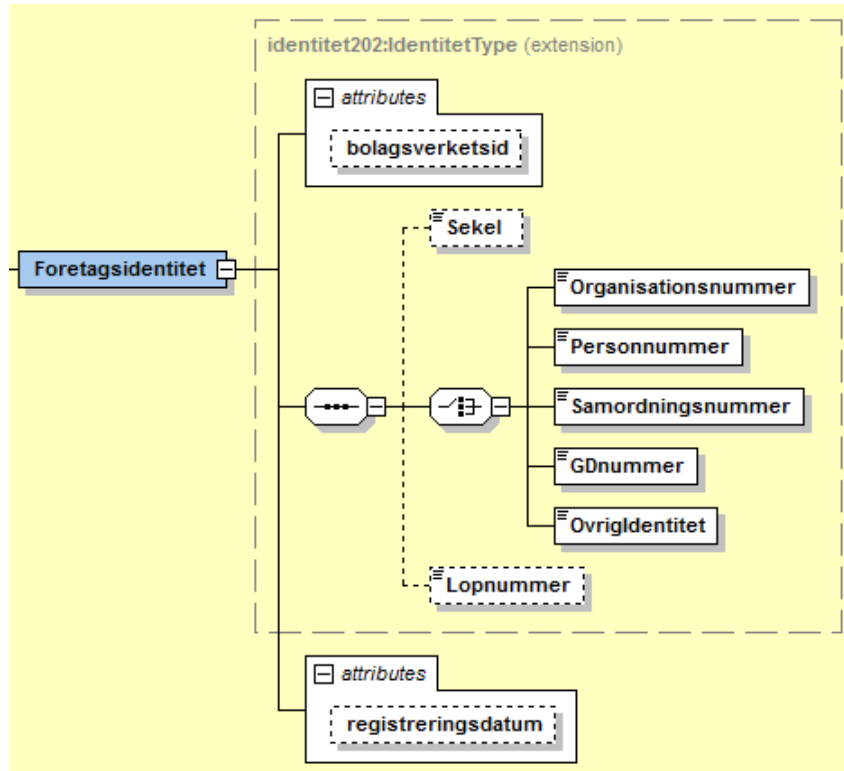

Attribut	Beskrivning
bolagsverketsid	Internt idnummer på företaget.
registreringsdatum	Registreringsdatum när företaget bildades.

Element	Beskrivning
Sekel	Sekel till personnummer eller samordningsnummer. Värdet kan vara blankt/8/9/0. 8 = 1800 9 = 1900 0 = 2000 Blankt = inget sekel
Organisationsnummer	Företagets organisationsnummer.
Personnummer	Personnummer som organisationsnummer.
Samordningsnummer	Samordningsnummer som organisationsnummer. Samordningsnummer tilldelas av Skatteverket för utländska eller svenska medborgare folkbokförd utomlands som ska registrera sig som enskild näringsidkare eller som företrädare i någon annan associationsform. Samordningsnummer skiljer sig från ett vanligt personnummer så till vida att dag alltid är



	större än 60 (personens födelsedag adderas med 60).
GDnummer	Sk. GDnummer som organisationsnummer. GDnummer tilldelas av Skatteverket. Ett juridiskt nummer där månad är större än 1. T.ex. 3020002568 Checksiffran stämmer. Har ersatts av sammordningsnummer men det finns några GDnummer kvar i Bolagsverkets register.
OvrigIdentitet	Annan typ av organisationsnummer
Lopnummer	Löpnummer för företaget. Löpnummer sätts för företagsformer som kan ha flera firmor registrerade med samma organisationsnummer/personnummer.

## 6.2 Firma substruktur

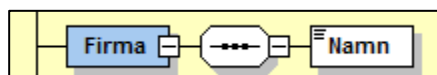

Element	Beskrivning
Firma	Företagets namn (firma).

## 6.3 Företagsform substruktur

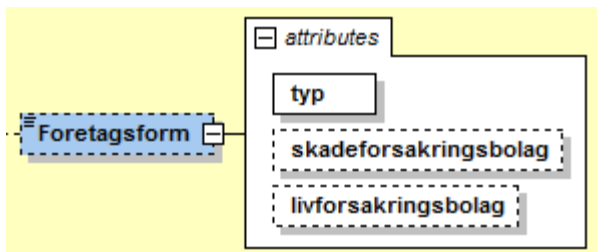

Attribut	Beskrivning
typ	Företagets företagsform som kod.
skadeforsakringsbolag	Markering om företaget är ett skadeförsäkringsbolag.
livforsakringsbolag	Markering om företaget är ett livförsäkringsbolag.

## 6.4 Status substruktur

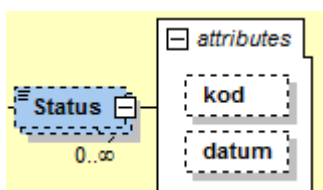

Attribut	Beskrivning
kod	Företagets status i kod.
datum	Statusdatum.

## 6.5 LikvidationsForeläggande substruktur

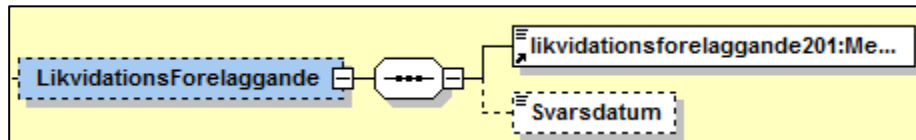

Element	Beskrivning
likvidationsforelaggande201:Meddelande	Grund för likvidationsföreläggandet.
Svarsdatum	Senaste svarsdatum för föreläggandet.

### 6.5.1 Exempel på likvidationsföreläggande

```

<for:LikvidationsForelaggande>
  <lik:Meddelande>Obehörig styrelse</lik:Meddelande>
  <for:Svarsdatum>2014-09-22</for:Svarsdatum>
</for:LikvidationsForelaggande>
    
```

## 6.6 InneliggandeArenden substruktur

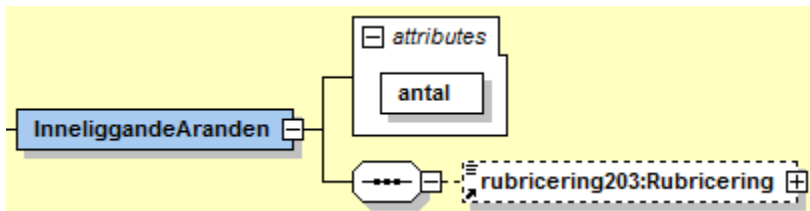

Attribut	Beskrivning
antal	Antal inneliggande ärenden som finns diarieförda på företag (ärenden som ej är avslutade).

Element	Beskrivning
rubricering203:Rubricering	Används ej.

## 7 Statusinformation substruktur

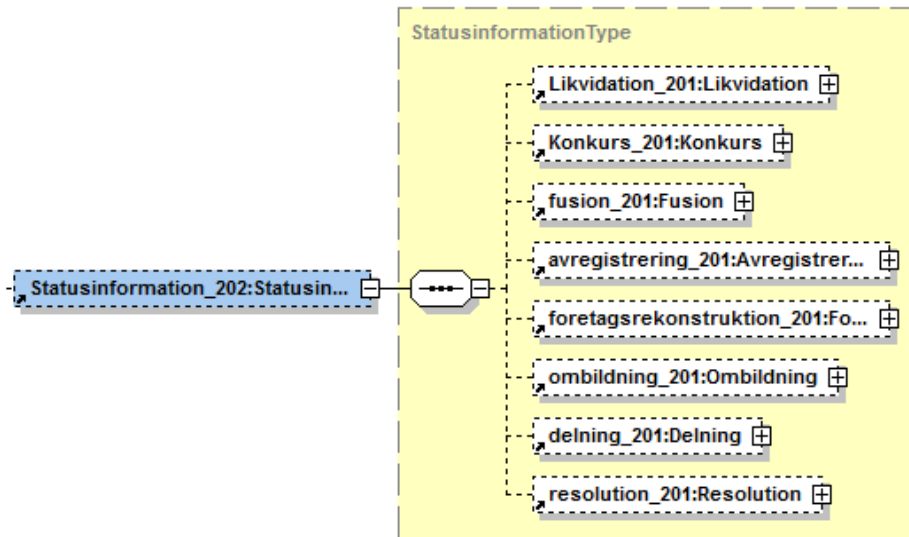

Element	Beskrivning
Likvidation_201:Likvidation	Behållare för information om detaljer på likvidationen.
Konkurs_201:Konkurs	Behållare för information om detaljer på konkursen.
fusion_201:Fusion	Behållare för information om detaljer på fusionen.
avregistrering_201:Avregistrering	Behållare för information om detaljer på avregistreringen.
foretagsrekonstruktion_201:Foretagsrekonstruktion	Behållare för information om detaljer på företagsrekonstruktionen.
ombildning_201:Ombildning	Behållare för information om detaljer på ombildningen.
delning_201:Delning	Behållare för information om detaljer på delningen.
resolution_201:Resolution	Behållare för information om detaljer på resolutionen.

### 7.1 Ärendeidentitet substruktur

I de fall schemat beskriver ärendeidentitet används termen ÄrendeidentitetType.

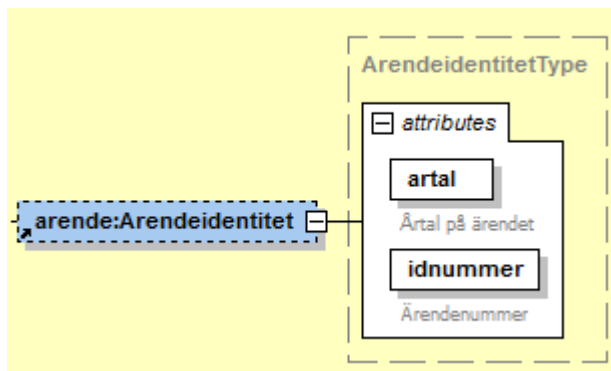

Attribut	Beskrivning
artal	Årtal för ärendet.
idnummer	Ärendenummer för ärendet.

## 7.2 Likvidation substruktur

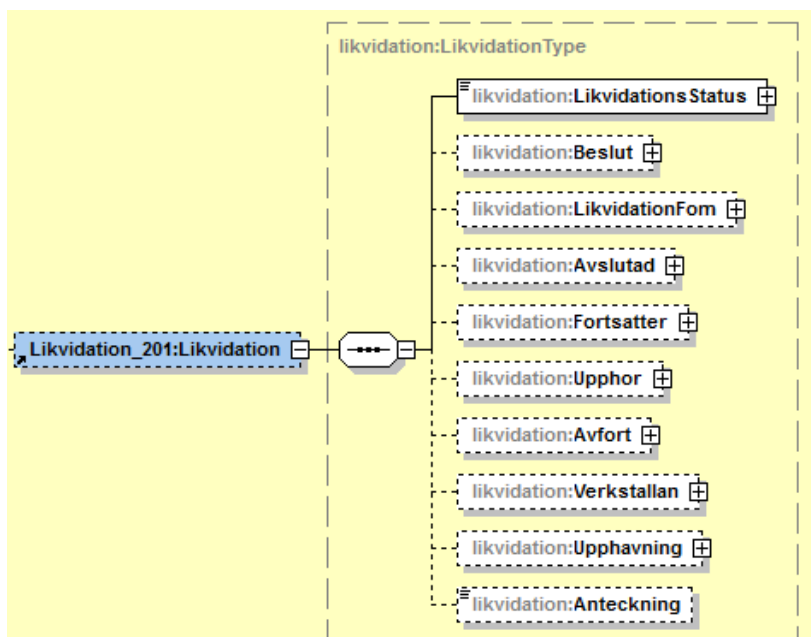

Element	Beskrivning
LikvidationsStatus	Behållare för information om likvidationsstatus.
Beslut	Behållare för information om beslut.
LikvidationFom	Behållare för information om from datum för likvidationen.
Avslutad	Behållare för information om datum när likvidationen är avslutad.
Fortsatter	Behållare för information om datum för fortsättningen av likvidationen.
Upphor	Behållare för information om datum när likvidationen upphör.
Avfort	Behållare för information om datum när företaget är avfört.
Verkstallan	Behållare för information om verställan av likvidationen.
Upphavning	Behållare för information om upphävningen av likvidationen.
Anteckning	Eventuell anteckning på likvidationen.

## 7.2.1 LikvidationsStatus substruktur

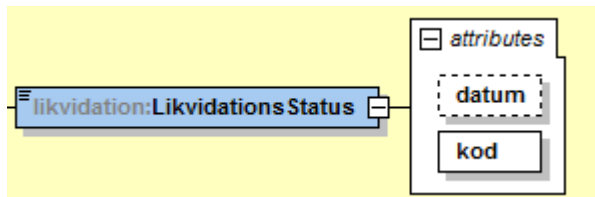

Element	Beskrivning
LikvidationsStatus	Likvidationsstatus för likvidationsärendet (text).

Attribut	Beskrivning
datum	Statusdatum för likvidationsärendet.
kod	Likvidationsstatus för likvidationsärendet (kod).

## 7.2.2 Beslut substruktur

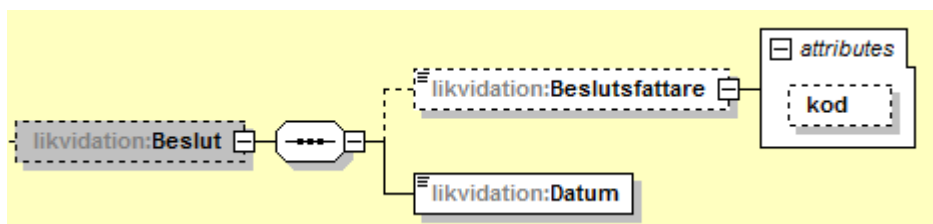

Attribut	Beskrivning
kod	Vem som tagit beslut om likvidationen (kod).

Element	Beskrivning
Datum	Datum när likvidationen beslutades.
Beslutsfattare	Vem som tagit beslut om likvidationen (text).

## 7.2.3 LikvidationsFom substruktur

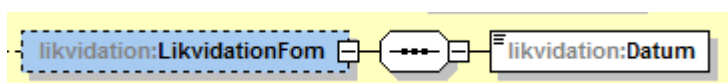

Element	Beskrivning
Datum	Datum om likvidationen ska gälla from ett visst datum (vid egen begäran).

## 7.2.4 Avslutad substruktur

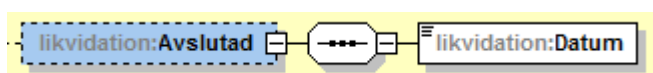

Element	Beskrivning
Datum	Datum när likvidationen avslutades.

## 7.2.5 Fortsätter substruktur

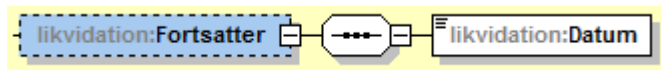

Element	Beskrivning
Datum	Datum när likvidationen fortsätter.

## 7.2.6 Upphor substruktur



Element	Beskrivning
Datum	Datum när likvidationen upphörde och verksamheten fortsätter.

## 7.2.7 Avfort substruktur



Element	Beskrivning
Datum	Datum när företaget blivit avfört.

## 7.2.8 Verkställen substruktur

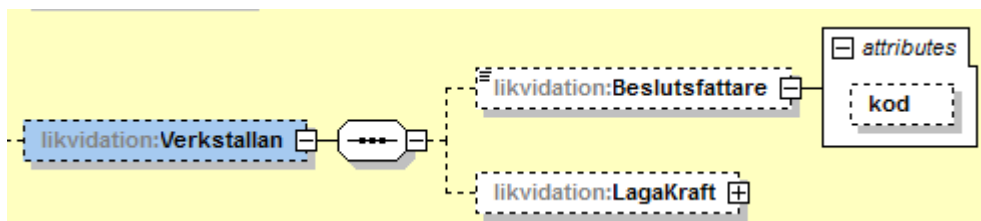

Element	Beskrivning
LagaKraft	Behållare för information om verkställen av likvidationen.
Beslutfattare	Vem som tagit beslut om verkställen av likvidationen (text).

Attribut	Beskrivning
kod	Vem som tagit beslut om verkställen av likvidationen (kod).

## 7.2.8.1 Lagakraft

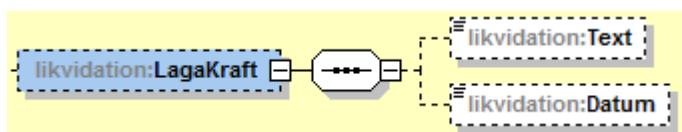

Element	Beskrivning
Text	Text om likvidationsbeslutet vinner/vunnit laga kraft.

Datum	Datum när likvidationsbeslutet vinner/vunnit laga kraft.
-------	--

### 7.2.9 Upphavning substruktur

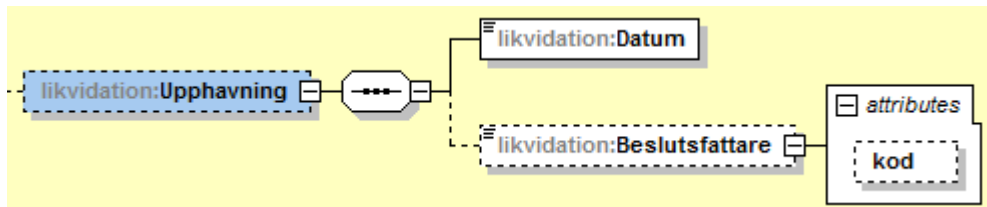

Element	Beskrivning
Datum	Datum när likvidationen upphävdes.
Beslutfattare	Vem som tagit beslut om upphävning av likvidationen (text).

Attribut	Beskrivning
kod	Vem som tagit beslut om upphävning av likvidationen (kod).

### 7.3 Konkurs substruktur

Registrering av konkurser baseras på underrättelser från tingsrätterna.

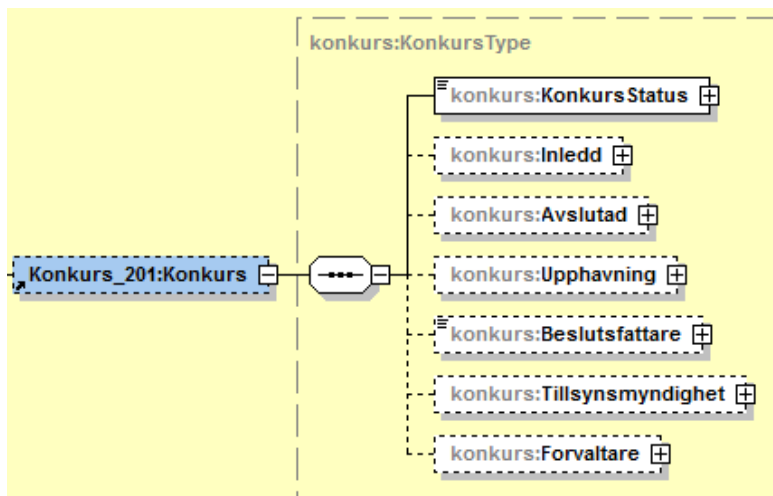

Element	Beskrivning
KonkursSatauStatus	Behållare för information om konkursstatus.
Inledd	Behållare för information om inledandet av konkursen.
Avslutad	Behållare för information om datum när konkursen är avslutad.
Upphavning	Behållare för information om upphävningen av konkursen.
Beslutsfattare	Behållare för information om beslutsfattare i konkursen.
Tillsynsmyndighet	Behållare för information om tillsynsmyndighet.
Forvaltare	Behållare för information om förvaltare av konkursen.

## 7.3.1 KonkursStatus substruktur

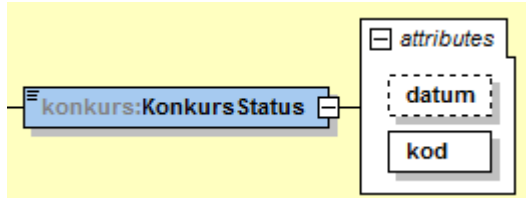

Element	Beskrivning
KonkursStatus	Konkursstatus för konkursärendet (text).

Attribut	Beskrivning
datum	Statusdatum för konkursärendet.
kod	Konkursstatus för konkursärendet (kod).

## 7.3.2 Inledd substruktur



Element	Beskrivning
Datum	Datum när konkursen inleddes.

## 7.3.3 Avslutad substruktur

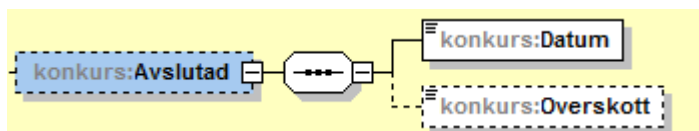

Element	Beskrivning
Datum	Datum när konkursen avslutades.
Overskott	Markering om konkursen avslutades med överskott.

## 7.3.4 Upphävning substruktur

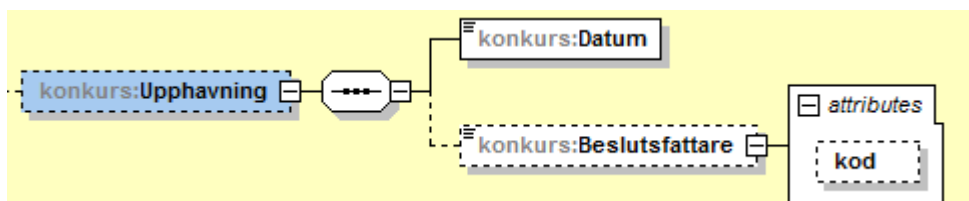

Element	Beskrivning
Datum	Datum när konkursen upphävdes.
Beslutsfattare	Vem som tagit beslut om upphävning av konkursen (text).



Attribut	Beskrivning
kod	Vem som tagit beslut om upphävning av konkursen (kod).

### 7.3.5 Beslutsfattare substruktur



Element	Beskrivning
Beslutsfattare	Vem som tagit beslut om konkursen (text).

Attribut	Beskrivning
kod	Vem som tagit beslut om konkursen (kod).

### 7.3.6 Tillsynsmyndighet substruktur

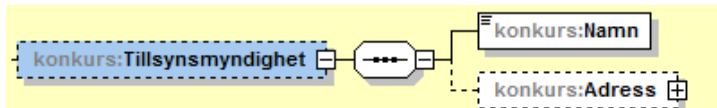

Visar den myndighet som har tillsyn över konkursen.

Element	Beskrivning
Namn	Myndighet som har tillsyn över konkursen.
Adress	Behållare för information om tillsynsmyndighetens adress.

#### 7.3.6.1 Adress substruktur

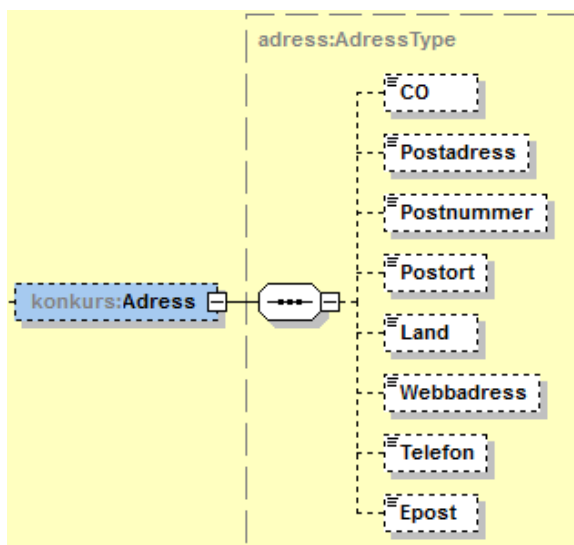

Element	Beskrivning
CO	Används ej.

Postadress	Tillsynsmyndighetens adress.
Postnummer	Tillsynsmyndighetens postnummer.
Postort	Tillsynsmyndighetens postort.
Land	Används ej.
Webbadress	Används ej.
Telefon	Används ej.
Epost	Används ej.

### 7.3.7 Förvaltare substruktur

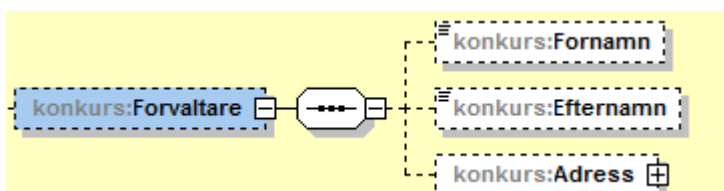

Element	Beskrivning
Fornamn	Konkursförvaltarens förnamn.
Efternamn	Konkursförvaltarens efternamn.
Adress	Behållare för information om konkursförvaltarens adress.

#### 7.3.7.1 Adress substruktur

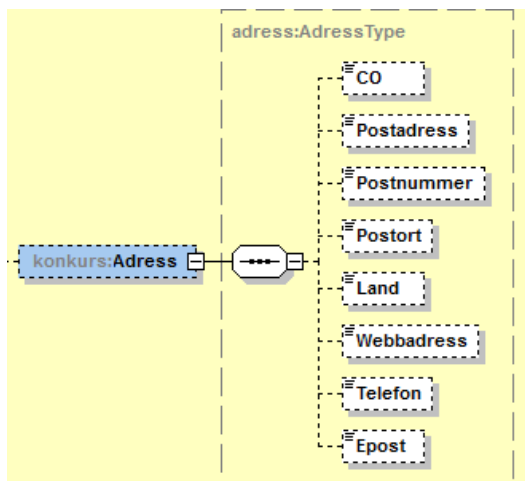

Element	Beskrivning
CO	Konkursförvaltarens c/o.
Postadress	Konkursförvaltarens adress.
Postnummer	Konkursförvaltarens postnummer.
Postort	Konkursförvaltarens postort.
Land	Konkursförvaltarens land.
Webbadress	Används ej.
Telefon	Används ej.
Epost	Används ej.

7.4 Fusion substruktur

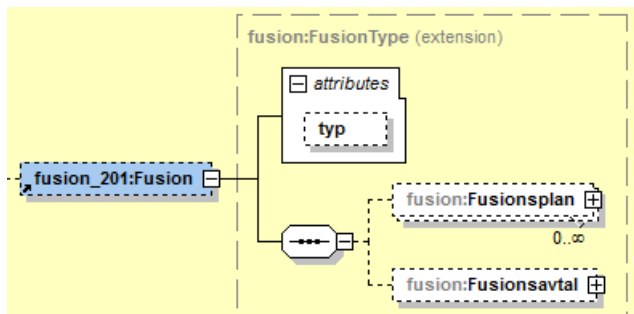

Attribut	Beskrivning
typ	Typ av fusion.

Element	Beskrivning
Fusionsplan	Behållare för information om fusionsplan.
Fusionsavtal	Behållare för information om fusionsavtal.

7.4.1.1 Allmänt

Fusionsinformationen är uppdelad i:  
 Fusionsplan – där registrering av fusion sker på det övertagande bolaget.  
 Fusionsavtal – där registrering av fusion sker på det överlåtande bolaget.

Om sökt bolag är fusionerat med ett övertagande bolag, visas enbart uppgift om övertagande bolaget. Med hjälp av detta organisationsnummer kan man söka på detaljer i fusionsärendet. Ett bolag kan både vara övertagande och överlåtande, men då i olika fusionsärenden (olika fusionsplaner/fusionsavtal).

7.4.2 Fusionsplan substruktur

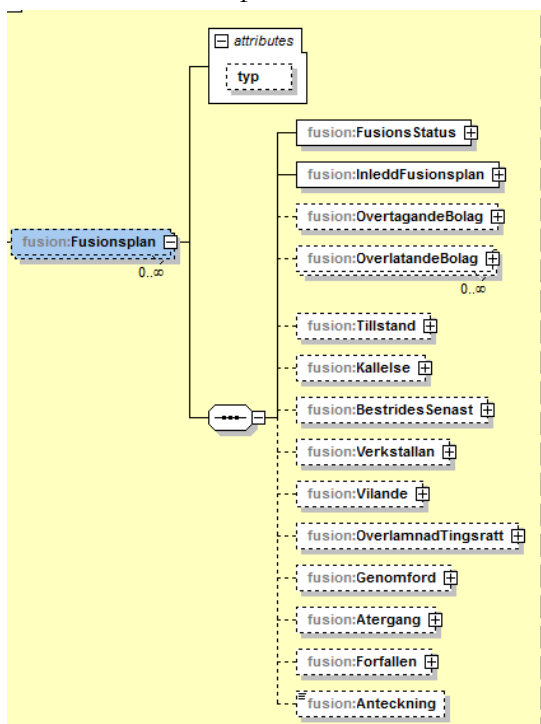

Attribut	Beskrivning
typ	Typ av fusion.

Element	Beskrivning
FusionsStatus	Behållare för information om fusionsstatus.
InleddFusionsplan	Behållare för information om inledd fusionsplan.
OvertagandeBolag	Behållare för information om övertagande bolag.
OverlatandeBolag	Behållare för information om överlåtande bolag.
Tillstånd	Behållare för information om tillstånd till fusionen.
Kallelse	Behållare för information om kallelse.
BestridesSenast	Behållare för information om bestridande av fusionen.
Verkställan	Behållare för information om verkställan av fusionen.
Vilande	Behållare för information om vilande fusion.
OverlammadTingsratt	Behållare för information om överlämmande till tingsätt.
Genomford	Behållare för information om genomförandet av fusionen.
Atergang	Behållare för information om återgång av fusionen.
Forfallen	Behållare för information om förfallen fusion.
Anteckning	Ev. anteckningar till fusionsärendet (fritext).

#### 7.4.2.1 Fusionsstatus substruktur

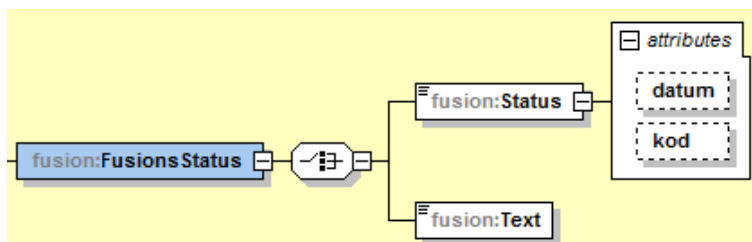

Element	Beskrivning
Status	Fusionsstatus för fusionsärendet (text).
Text	Ev. statustext om det inte finns någon kod. Ex. fusion förfallen.

Attribut	Beskrivning
datum	Statusdatum för fusionsärendet.
kod	Fusionsstatus för fusionsärendet (kod).

#### 7.4.2.2 InleddFusionplan substruktur

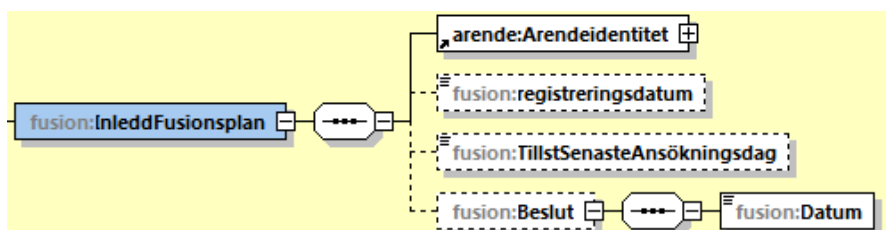

Element	Beskrivning
arende:Arendeidentitet	Behållare för ärendeidentitet för inledd fusion. Arendeidentitet finns med beskrivande text under kap 7.1.
registreringsdatum	Fusionsplanens registreringsdatum.
TillstSenasteAnsökningsdag	Senaste ansökningsdatum för tillstånd att verkställa fusionen.
Beslut/Datum	Beslutsdatum för fusionsplanen.

#### 7.4.2.3 ÖvertagandeBolag substruktur

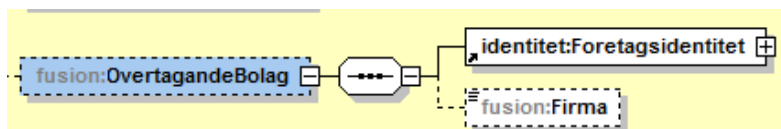

Element	Beskrivning
identitet:Foretagsidentitet	Företagsidentitet på övertagande bolag i fusion. Företagsidentitet finns med beskrivande text under kap 7.1.
Firma	Företagsnamn (firma) på övertagande bolag i fusion.

#### 7.4.2.4 ÖverlatandeBolag substruktur

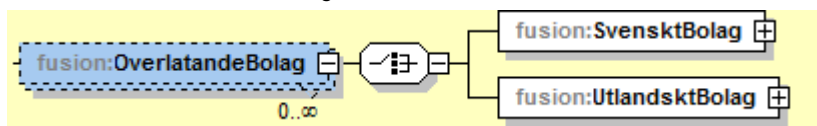

Element	Beskrivning
SvensktBolag	Behållare för information om det svenska bolaget i fusionen. Flera förekomster kan förekomma.
UtlandsktBolag	Behållare för information om det utländska bolaget i fusionen. Flera förekomster kan förekomma.

##### 7.4.2.4.1 SvensktBolag substruktur

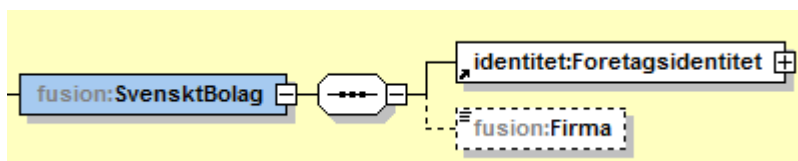

Element	Beskrivning
identitet:Foretagsidentitet	Företagsidentitet på överlatande bolag i fusion. Företagsidentitet finns med beskrivande text under kap 7.1.
Firma	Företagsnamn (firma) på överlatande bolag i fusion.

##### 7.4.2.4.2 UtlandsktBolag substruktur

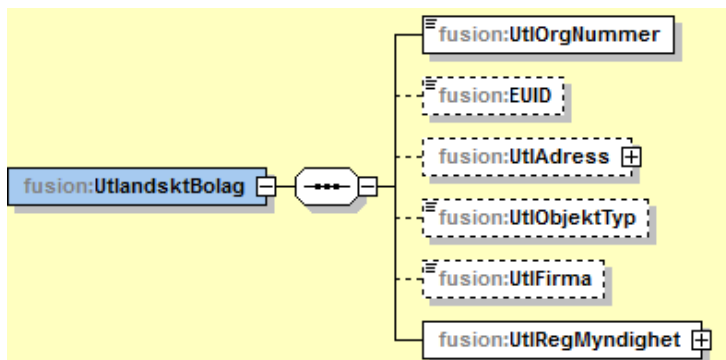

Element	Beskrivning
UtlOrgNummer	Organisationsnummer för det utländska bolaget.
EUID	Det utländska bolagets EUID. EUID är en unik indentifierare för företag och filialer i BRIS (Business Register Interconnection System).
UtlAdress	Behållare för information om det utländska bolagets adress.
UtlObjektTyp	Objekttyp för det utländska bolaget.
UtlFirma	Företagsnamn (firma) på det utländska bolaget.
UtlRegMyndighet	Behållare för information om det utländska bolagets registreringsmyndighet.

#### 7.4.2.4.2.1 UtlAdress substruktur

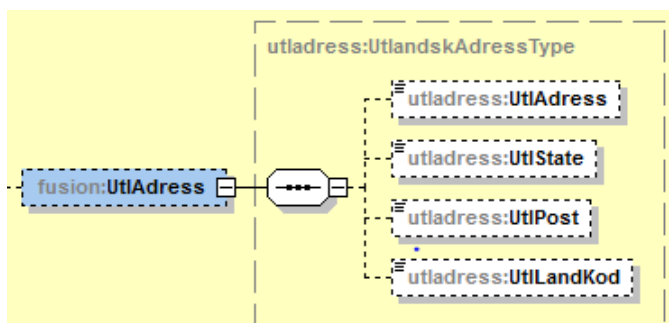

Element	Beskrivning
UtlAdress	Utländska överlåtande bolagets adress.
UtlState	Utländska överlåtande bolagets säte.
UtlPost	Utländska överlåtande bolagets e-post.
UtlLandKod	Utländska överlåtande bolagets landskod.

#### 7.4.2.4.2.2 UtlRegMyndighet substruktur

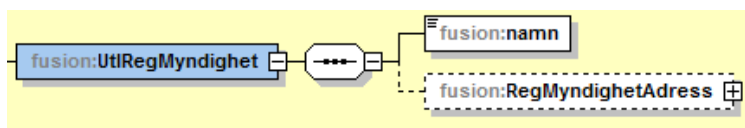

Element	Beskrivning
namn	Registreringsmyndighetens namn.
RegMyndighetAdress	Behållare för information om registreringsmyndighetens adress.

## 7.4.2.4.2.1 RegMyndighetAdress substruktur

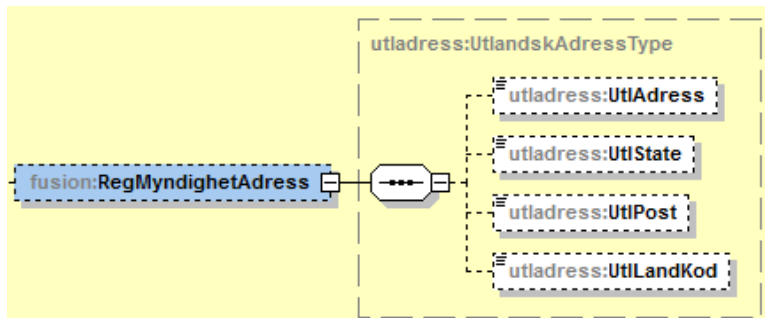

Element	Beskrivning
UtlAdress	Registreringsmyndighetens adress.
UtlState	Används ej.
UtlPost	Används ej.
UtlLandKod	Registreringsmyndighetens landskod.

## 7.4.2.5 Tillstånd substruktur

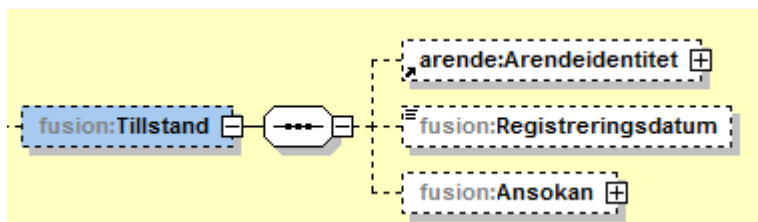

Element	Beskrivning
arende:Arendeidentitet	Behållare för ärendeidentitet för tillstånd till fusion. Arendeidentitet finns med beskrivande text under kap 7.1.
Registreringsdatum	Tillståndsärendets registreringsdatum.
Ansokan	Behållare för information om tillståndsansökan.

## 7.4.2.5.1 Ansokan substruktur

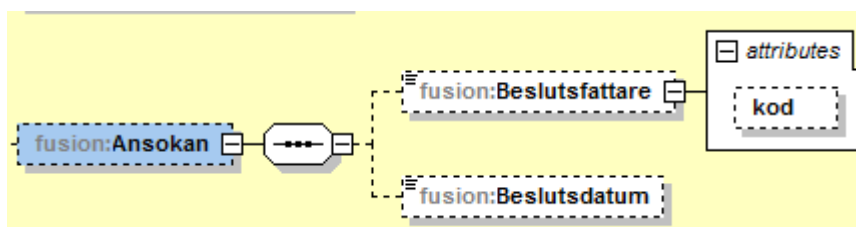

Element	Beskrivning
Beslutsfattare	Beslutsfattare till ansökan om fusionstillstånd (text).
Beslutsdatum	Beslutsdatum för ansökan om fusionstillstånd.

Attribut	Beskrivning
Beslutsfattare	Beslutsfattare till ansökan om fusionstillstånd (kod).

7.4.2.6 Kallelse substruktur

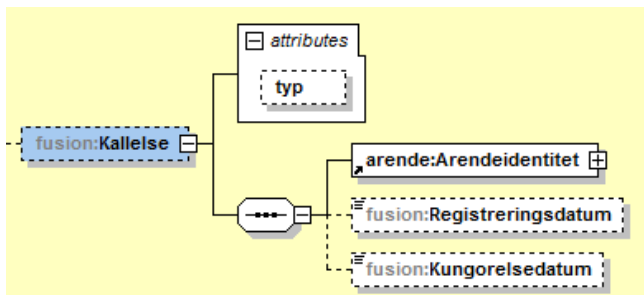

Attribut	Beskrivning
typ	Vilken typ av kallelse som har skickats.

Element	Beskrivning
arende:Arendeidentitet	Behållare för ärendeidentitet för kallelse till kända och okänd borgenärer. Arendeidentitet finns med beskrivande text under kap 7.1.
Registreringsdatum	Kallelsens registreringsdatum.
Kungorelsedatum	Kungorelsedatum för kallelse av kända och okända borgenärer.

7.4.2.7 BestridesSenast substruktur

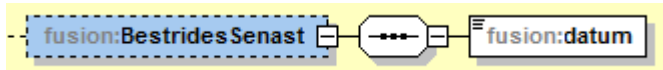

Element	Beskrivning
BestrideSenast/datum	Senaste datum för bestridande av fusionen.

7.4.2.8 Verkstallan substruktur

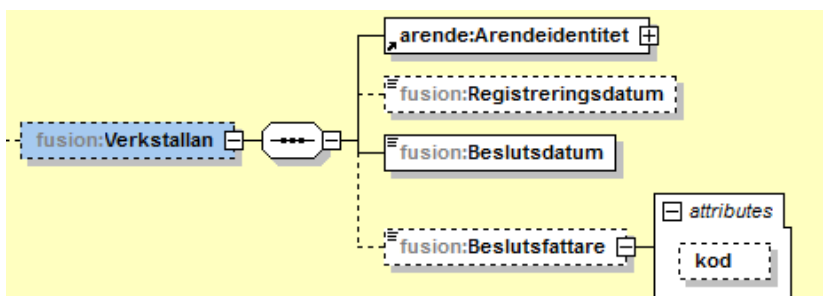

Element	Beskrivning
arende:Arendeidentitet	Behållare för ärendeidentitet för verkställdande av fusionen. Arendeidentitet finns med beskrivande text under kap 7.1.
Registreringsdatum	Registreringsdatum för verkställd fusion.
Beslutsdatum	Beslutsdatum för verkställd fusion.
Beslutsfattare	Beslutsfattare för verkställd fusion (text).

Attribut	Beskrivning
----------	-------------



kod	Beslutsfattare för verkställd fusion (kod).
-----	---

## 7.4.2.9 Vilande substruktur

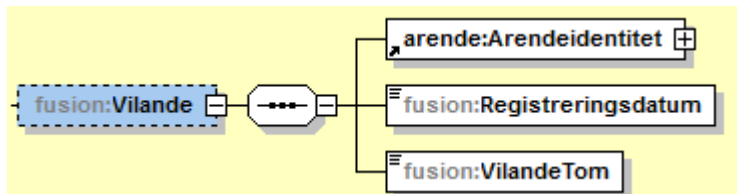

Element	Beskrivning
arende:Arendeidentitet	Behållare för ärendeidentitet för vilande fusion. Arendeidentitet finns med beskrivande text under kap 7.1.
Registreringsdatum	Registreringsdatum för vilande fusion.
VilandeTom	T. o. m. datum för vilande fusion.

## 7.4.2.10 OverlamnadTingsratt substruktur

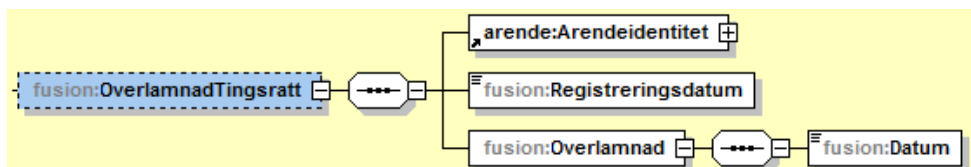

Element	Beskrivning
arende:Arendeidentitet	Behållare för ärendeidentitet för fusionsärendet som är överlämnat till tingsrätten för tillstånd. Arendeidentitet finns med beskrivande text under kap 7.1.
Registreringsdatum	Registreringsdatum för fusionsärendet som är överlämnat till tingsrätten för tillstånd.
Överlämnad/Datum	Datum när fusionsärendet är överlämnat till tingsrätten för tillstånd.

## 7.4.2.11 Genomford substruktur

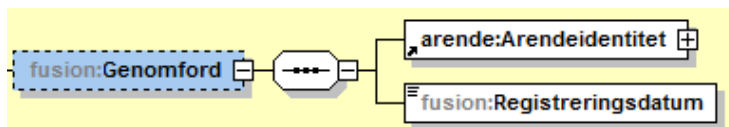

Element	Beskrivning
arende:Arendeidentitet	Behållare för ärendeidentitet för genomförd fusion. Arendeidentitet finns med beskrivande text under kap 7.1
Registreringsdatum	Registreringsdatum för anmälan om genomförd fusion.

## 7.4.2.12 Atergang substruktur

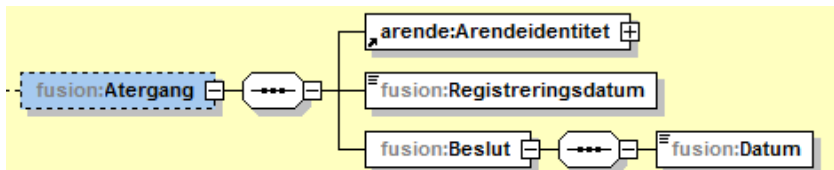

Element	Beskrivning
arende:Arendeidentitet	Behållare för ärendeidentitet för återgång av fusion. Arendeidentitet finns med beskrivande text under kap 7.1.
Registreringsdatum	Registreringsdatum vid återgång av fusion.
Beslutsdatum	Beslutsdatum för återgång av fusion.

7.4.2.13 Forfallen substruktur

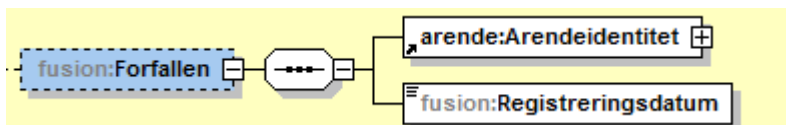

Element	Beskrivning
arende:Arendeidentitet	Behållare för ärendeidentitet för fusionen förfallen. Arendeidentitet finns med beskrivande text under kap 7.1
Registreringsdatum	Registreringsdatum för fusionen förfallen.

7.4.3 Fusionsavtal substruktur

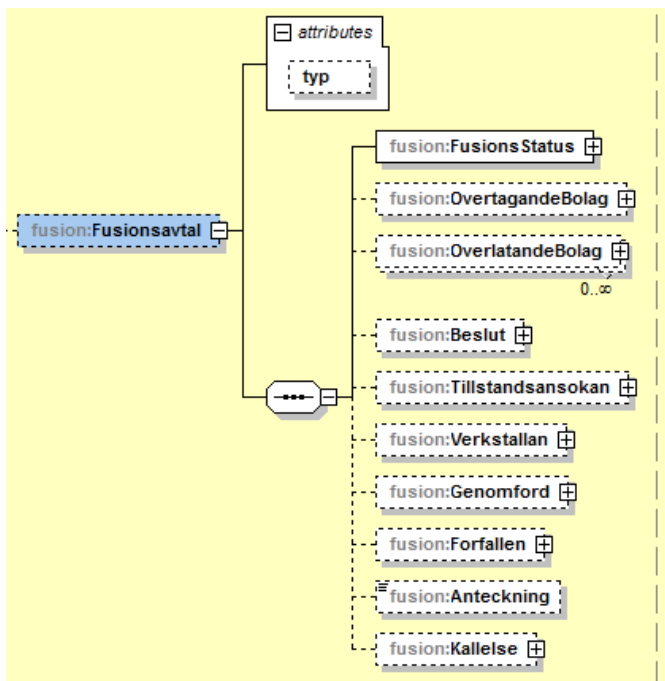

Attribut	Beskrivning
typ	Typ av fusion.

Element	Beskrivning
FusionsStatus	Behållare för information om fusionsstatus.
OvertagandeBolag	Behållare för information om övertagande bolag.
OverlatandeBolag	Behållare för information om överlåtande bolag.
Beslut	Behållare för information om beslut till fusionen.
Tillståndsansökan	Behållare för information om tillståndsansökan till fusionen.
Verkställan	Behållare för information om verkställan av fusionen.
Genomford	Behållare för information om genomförandet av fusionen.
Forfallen	Behållare för information om förfallen fusion.
Anteckning	Ev. anteckningar till fusionsärendet (fritext).
Kallelse	Behållare för information om kallelse.

#### 7.4.3.1 FusionsStatus substruktur

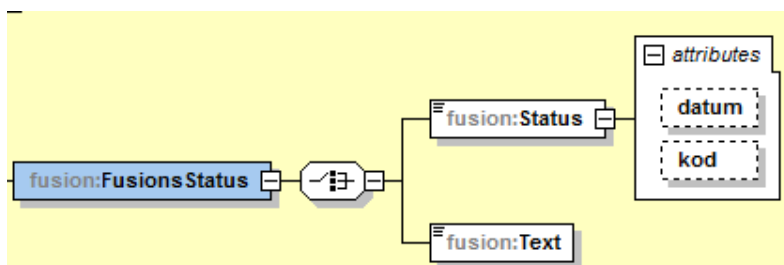

Element	Beskrivning
Status	Fusionsstatus för fusionsärendet (text).
Text	Ev. statustext om det inte finns någon kod. Ex. fusion förfallen.

Attribut	Beskrivning
datum	Statusdatum för fusionsärendet.
kod	Fusionsstatus för fusionsärendet (kod).

#### 7.4.3.2 OvertagandeBolag substruktur

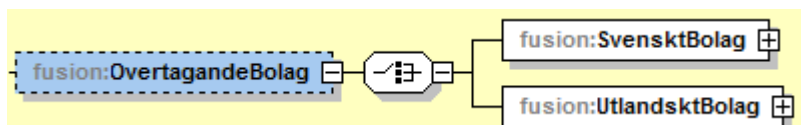

Element	Beskrivning
SvensktBolag	Behållare för information om det svenska bolaget i fusionen.
UtlandsktBolag	Behållare för information om det utländska bolaget i fusionen.

#### 7.4.3.2.1 SvensktBolag substruktur

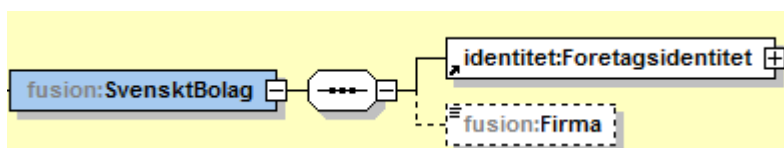

Element	Beskrivning
indentitet:Foretagsindentitet	Företagsidentitet på övertagande bolag i fusion. Företagsidentitet finns med beskrivande text under kap 6.1.
Firma	Företagsnamn (firma) på övertagande bolag i fusion.

#### 7.4.3.2.2 UtländsktBolag substruktur

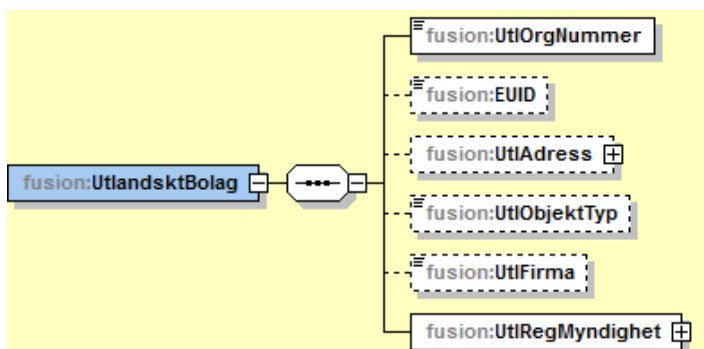

Element	Beskrivning
UtlOrgNummer	Organisationsnummer för det utländska bolaget.
EUID	Det utländska bolagets EUID. EUID är en unik identifierare för företag och filialer i BRIS (Business Register Interconnection System).
UtlAdress	Behållare för information om det utländska bolagets adress.
UtlObjektTyp	Objekttyp för det utländska bolaget.
UtlFirma	Företagsnamn (firma) på det utländska bolaget.
UtlRegMyndighet	Behållare för information om det utländska bolagets registreringsmyndighet.

#### 7.4.3.2.2.1 UtlAdress substruktur

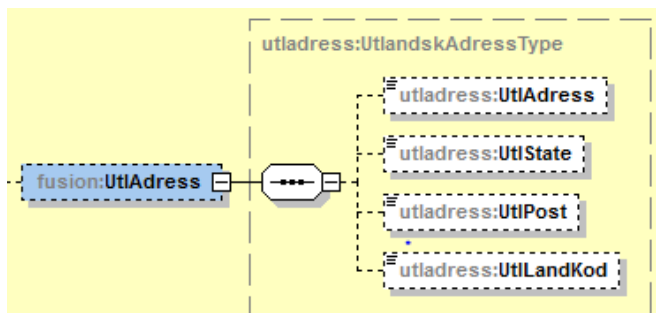

Element	Beskrivning
UtlAdress	Utländskt överlåtande bolagets adress.
UtlState	Utländskt överlåtande bolagets säte.
UtlPost	Utländskt överlåtande bolagets e-post.
UtlLandKod	Utländskt överlåtande bolagets landskod.

#### 7.4.3.2.2.2 UtlRegMyndighet substruktur

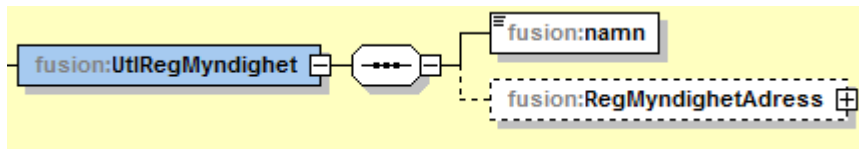

Element	Beskrivning
namn	Registreringsmyndighetens namn.
RegMyndighetAdress	Behållare för information om registreringsmyndighetens adress.

#### 7.4.3.2.2.1 RegMyndighetAdress substruktur

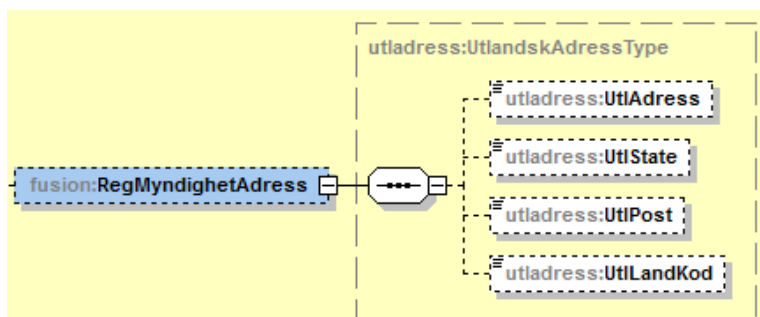

Element	Beskrivning
UtlAdress	Registreringsmyndighetens adress.
UtlState	Används ej.
UtlPost	Används ej.
UtlLandKod	Registreringsmyndighetens landskod.

#### 7.4.3.3 OverlatandeBolag substruktur

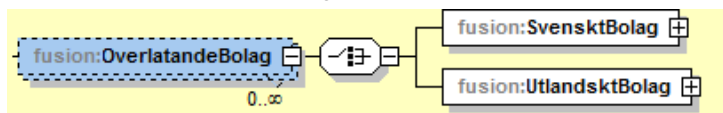

Element	Beskrivning
SvensktBolag	Behållare för information om det svenska bolaget i fusionen. Flera förekomster kan förekomma.
UtlandsktBolag	Behållare för information om det utländska bolaget i fusionen. Flera förekomster kan förekomma.

#### 7.4.3.3.1 SvensktBolag substruktur

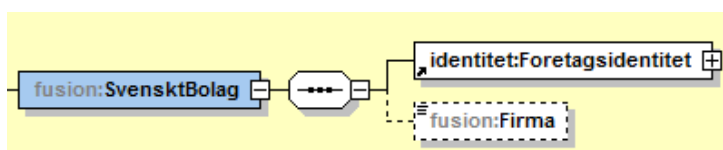

Element	Beskrivning
---------	-------------

identitet:Foretagsidentitet	Företagsidentitet på överlåtande bolag i fusion. Foretagsidentitet finns med beskrivande text under kap 6.1.
Firma	Företagsnamn (firma) på överlåtande bolag i fusion.

#### 7.4.3.3.2 UtlandsktBolag substruktur

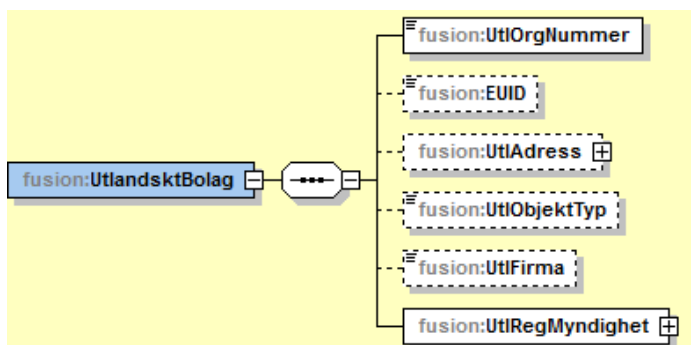

Element	Beskrivning
UtlOrgNummer	Organisationsnummer för det utländska bolaget.
EUID	Det utländska bolagets EUID. EUID är en unik identifierare för företag och filialer i BRIS (Business Register Interconnection System).
UtlAdress	Behållare för information om det utländska bolagets adress.
UtlObjektTyp	Objekttyp för det utländska bolaget.
UtlFirma	Företagsnamn (firma) på det utländska bolaget.
UtlRegMyndighet	Behållare för information om det utländska bolagets registreringsmyndighet.

#### 7.4.3.3.2.1 UtlAdress substruktur

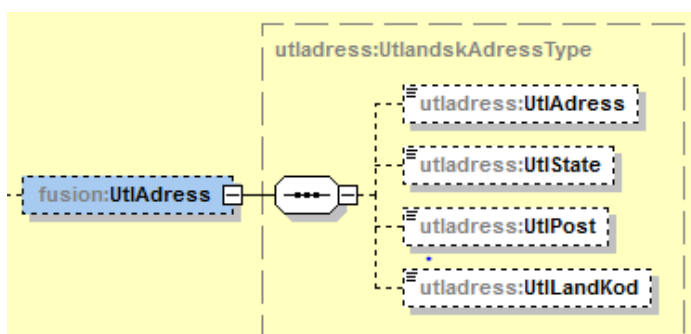

Element	Beskrivning
UtlAdress	Utländskt överlåtande bolagets adress.
UtlState	Utländskt överlåtande bolagets säte.
UtlPost	Utländskt överlåtande bolagets e-post.
UtlLandKod	Utländskt överlåtande bolagets landskod

#### 7.4.3.3.2.2 UtlRegMyndighet substruktur

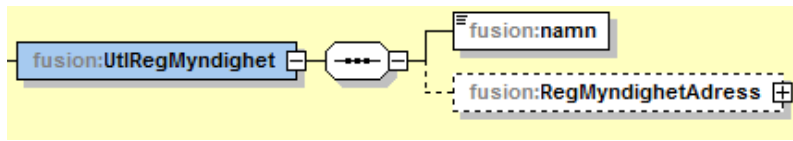

Element	Beskrivning
namn	Registreringsmyndighetens namn.
RegMyndighetAdress	Behållare för information om registreringsmyndighetens adress.

#### 7.4.3.3.2.1 RegMyndighetAdress substruktur

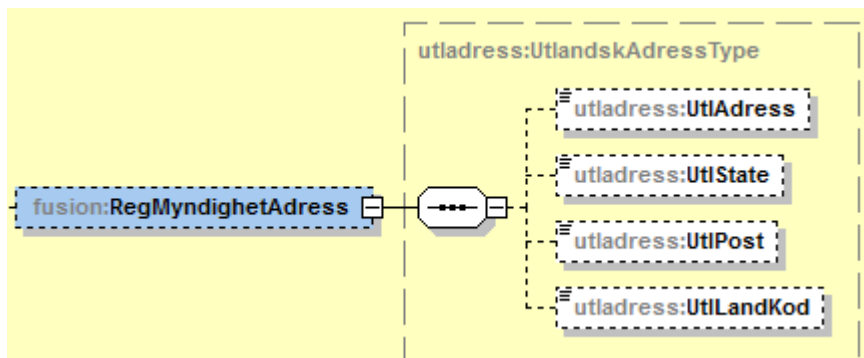

Element	Beskrivning
UtIAdress	Registreringsmyndighetens adress.
UtIState	Används ej.
UtIPost	Används ej.
UtILandKod	Registreringsmyndighetens landskod.

#### 7.4.3.4 Beslut substruktur

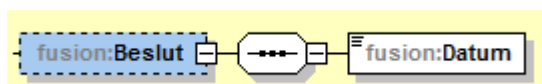

Element	Beskrivning
Beslut/Datum	Beslutsdatum för avtal om fusion.

#### 7.4.3.5 Tillstandsansokan substruktur

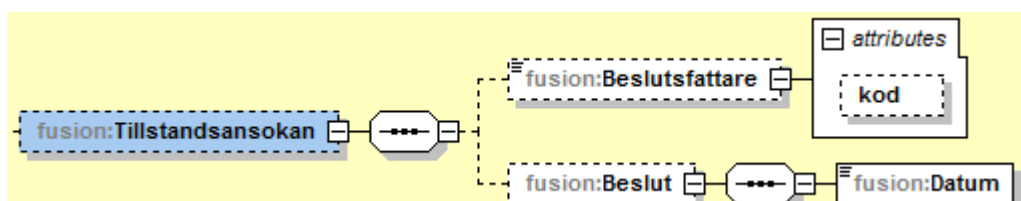

Element	Beskrivning
Beslutsfattare	Beslutsfattare till ansökan om tillstånd till fusionen. (text).
Beslut/Datum	Beslutsdatum för ansökan om tillstånd till fusionen.

Attribut	Beskrivning
kod	Beslutsfattare till ansökan om tillstånd till fusionen (kod).

#### 7.4.3.6 Verkställen substruktur

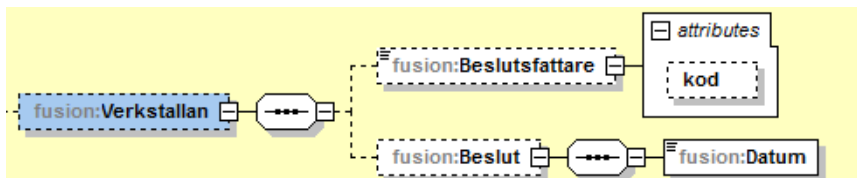

Element	Beskrivning
Beslutsfattare	Beslutsfattare för att verkställa fusionen. (text).
Beslut/Datum	Beslutsdatum för att verkställa fusionen.

Attribut	Beskrivning
kod	Beslutsfattare för att verkställa fusionen (kod).

#### 7.4.3.7 Genomford substruktur

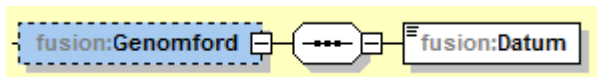

Element	Beskrivning
Genomford/Datum	Datum när fusionen är genomförd.

#### 7.4.3.8 Forfallen substruktur

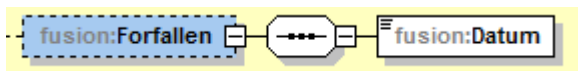

Element	Beskrivning
Forfallen/Datum	Registreringsdatum för när fusionen är förfallen.

#### 7.4.3.9 Kallelse substruktur

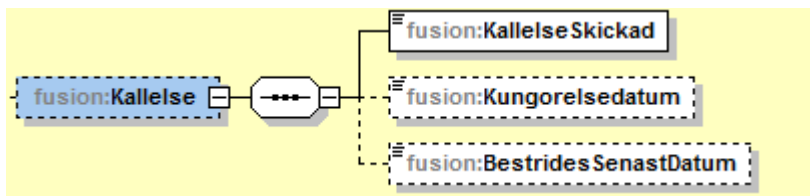

Element	Beskrivning
KallelseSkickad	Värde om kallelse har skett.
Kungorelsedatum	Kungörelsedatum för kallelse av kända och okända borgenärer.
BestridesSenastDatum	Senaste datum för bestridande av fusionen.



## 7.5 Avregistrering substruktur

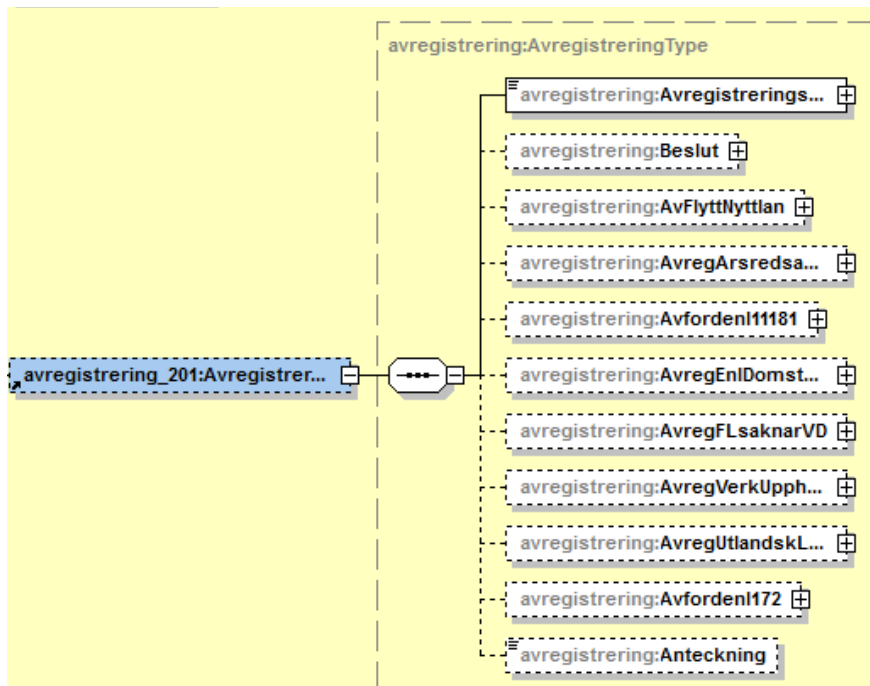

Element	Beskrivning
AvregistreringsStatus	Behållare för information om avregistreringstatus.
Beslut	Behållare för information om beslut.
AvFlyttNyttlan	Behållare för information om flytt till annat län.
AvregArsredsaknas	Behållare för information om avregistrering p.g.a att årsredovisning saknas.
Avfordenl11181	Behållare för information om avregistrering enligt 11:18 lag om ekonomiska föreningar.
AvregEnlDomstolsbeslut	Behållare för information om avregistrering enligt domstolsbeslut.
AvregFLsaknarVD	Behållare för information om avregistrering när filialen saknar VD.
AvregVerkUpphort	Behållare för information om avregistrering när verksamheten upphört.
AvregUtlandsLikvKk	Behållare för information om avregistrering p.g.a. utländska företags likvidation eller konkurs.
Avfordenl172	Behållare för information om avregistrering enligt 17:2 handelsregisterlagen.
Anteckning	Ev. anteckning som gäller avregistrering av företaget (fritext).

## 7.5.1 AvregistreringsStatus substruktur

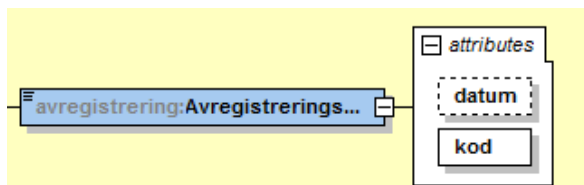

Element	Beskrivning
AvregistreringsStatus	Avregistreringsstatus för avregistreringsärendet (text).

Attribut	Beskrivning
datum	Statusdatum för avregistreringsärendet.
kod	Statuskod för avregistreringsärendet (kod).

### 7.5.2 Beslut substruktur



Element	Beskrivning
Beslut/Datum	Beslutsdatum för avregistrering.

### 7.5.3 AvFlyttNyttlan substruktur

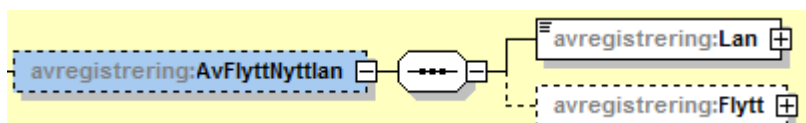

Element	Beskrivning
Lan	Behållare för information om länet dit företaget flyttat.
Flytt	Behållare för information om flytten.

#### 7.5.3.1 Lan substruktur

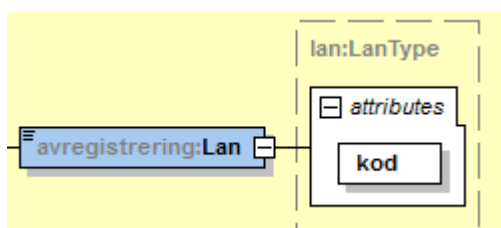

Element	Beskrivning
Lan	Visar vilket län företaget flyttat till (text). Dessa termer användes vid konvertering av handels- och föreningsregistren, innan Bolagsverket övertagit samtliga register från länsstyrelserna. Då avregistrerades företaget för att flyttas till annan registreringsmyndighet (länsstyrelse).

Attribut	Beskrivning
kod	Visar vilket län företaget flyttat till (kod).

## 7.5.3.2 Flytt substruktur



Element	Beskrivning
Datum	Datum för avregistrering p.g.a. flytt till annat län.

## 7.5.4 AvregArsredsaknas substruktur



Element	Beskrivning
Datum	Datum för avregistrering p.g.a. att årsredovisning saknas.

## 7.5.5 Avforden1181 substruktur

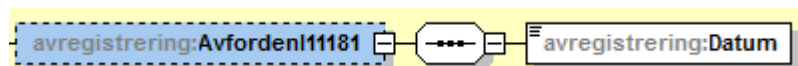

Element	Beskrivning
Datum	Datum för avregistrering enligt 11:18 lag om ekonomiska föreningar.

## 7.5.6 AvregEnlDomstolsbeslut substruktur

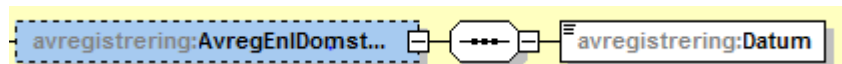

Element	Beskrivning
Datum	Datum för avregistrering enligt domstolsbeslut.

## 7.5.7 AvregFLsaknarVD substruktur

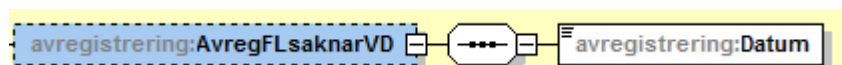

Element	Beskrivning
Datum	Visar datum för avregistrering p.g.a. att VD saknas.

## 7.5.8 AvregVerkUpphort substruktur

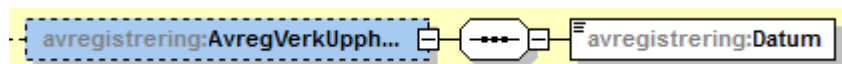

Element	Beskrivning
Datum	Datum för avregistrering p.g.a. att verksamheten upphört.

## 7.5.9 AvregUtlandLikvKk substruktur

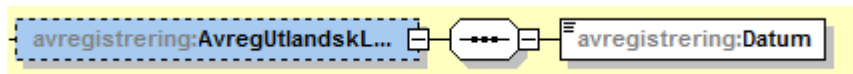

Element	Beskrivning
Datum	Datum för avregistrering p.g.a. utländska företags likvidation eller konkurs.

## 7.5.10 Avforden172 substruktur

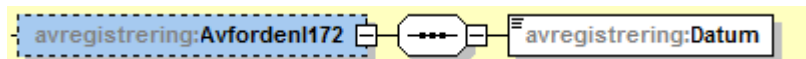

Element	Beskrivning
Datum	Datum för avregistrering enligt 17:2 handelsregister lagen.

## 7.6 Foretagsrekonstruktion substruktur

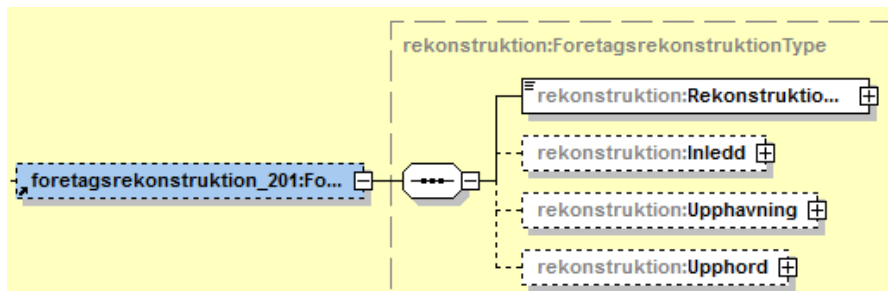

Element	Beskrivning
RekonstruktionsStatus	Behållare för information om rekonstruktionsstatus.
Inledd	Behållare för information om inledandet av rekonstruktionen.
Upphavning	Behållare för information om upphävning av rekonstruktionen.
Upphord	Behållare för information om upphörande av rekonstruktionen.

## 7.6.1 RekonstruktionsStatus substruktur

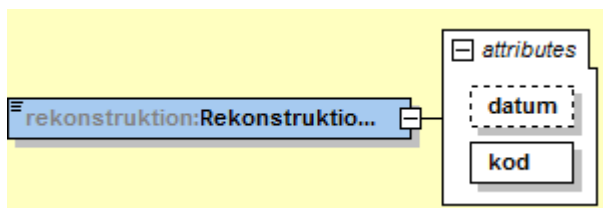

Element	Beskrivning
RekonstruktionsStatus	Rekonstruktionsstatus för rekonstruktionssärendet (text).

Attribut	Beskrivning
datum	Statusdatum för rekonstruktionssärendet.

kod	Statuskod för rekonstruktionssärendet (kod).
-----	--

### 7.6.2 Inledd substruktur

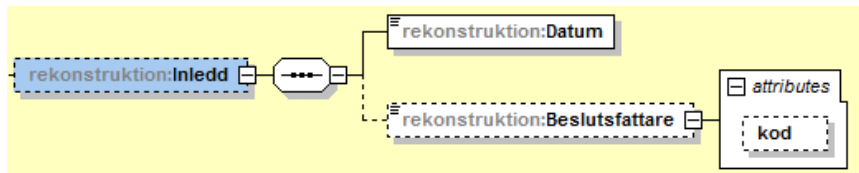

Element	Beskrivning
Datum	Datum för inledd företagsrekonstruktion.
Beslutsfattare	Beslutsfattare som tagit beslut om företagsrekonstruktion (text).

Attribut	Beskrivning
kod	Beslutsfattare som tagit beslut om företagsrekonstruktion (kod).

### 7.6.3 Upphävning substruktur

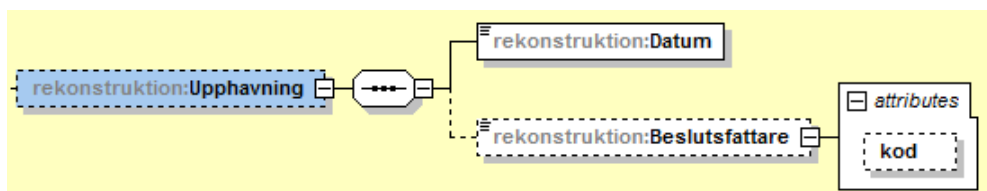

Element	Beskrivning
Datum	Visar datum för upphävning av företagsrekonstruktion.
Beslutsfattare	Beslutsfattare som tagit beslut om upphävning av företagsrekonstruktion (text).

Attribut	Beskrivning
kod	Beslutsfattare som tagit beslut om upphävning av företagsrekonstruktion (kod).

### 7.6.4 Upphord substruktur

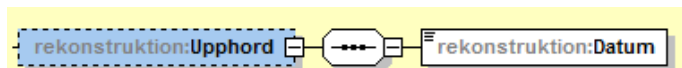

Element	Beskrivning
Datum	Datum för upphördande av företagsrekonstruktion.

### 7.7 Ombildning substruktur

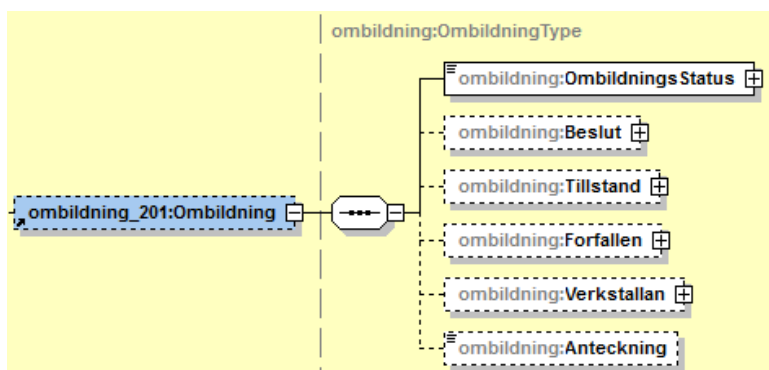

Element	Beskrivning
OmbildningsStatus	Behållare för information om utbildningsstatus.
Beslut	Behållare för information om beslut.
Tillstand	Behållare för information om tillstånd till utbildningen.
Forfallen	Behållare för information om förfallen utbildning.
Verkstallan	Behållare för information om verkställan av utbildningen.
Anteckning	Ev. anteckningar som gäller utbildningsärendet (fritext).

### 7.7.1 OmbildningsStatus substruktur

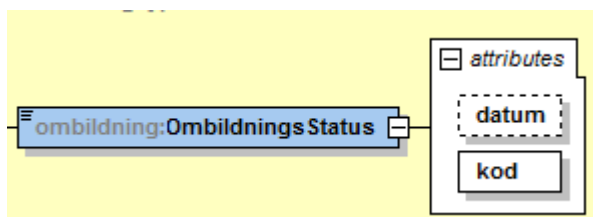

Element	Beskrivning
OmbildningsStatus	Ombildningsstatus för utbildningsärendet (text).

Attribut	Beskrivning
datum	Statusdatum för utbildningsärendet.
kod	Statuskod för utbildningsärendet (kod).

### 7.7.2 Beslut substruktur

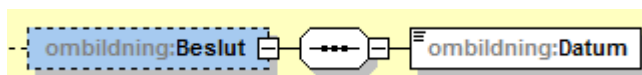

Element	Beskrivning
Datum	Beslutsdatum för utbildning.

### 7.7.3 Tillstand substruktur

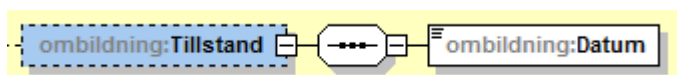

Element	Beskrivning
Datum	Tillståndsdatum för ombildning.

## 7.7.4 Forfallen substruktur

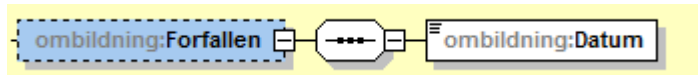

Element	Beskrivning
Datum	Registreringsdatum för ombildning förfallen.

## 7.7.5 Verkställen substruktur

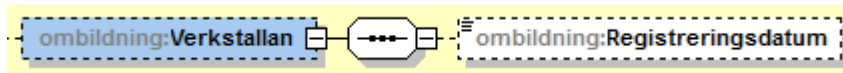

Element	Beskrivning
Registreringsdatum	Registreringsdatum för verkställen om ombildning.

## 7.8 Delningsplan substruktur

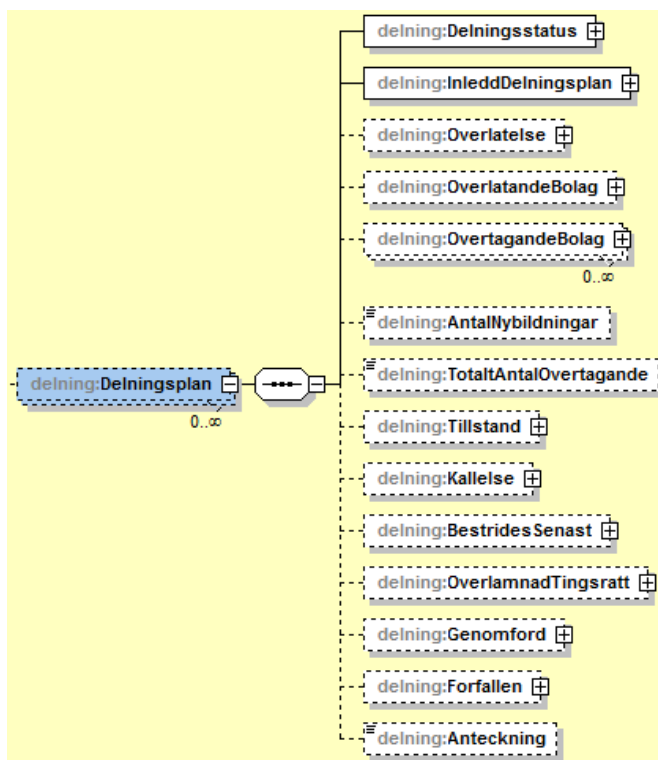

Element	Beskrivning
DelningsStatus	Behållare för information om delningsstatus.
InleddDelningsplan	Behållare för information om delningsplanen.
Overlatelse	Behållare för information om överlåtelsen.

OverlatandeBolag	Behållare för information om överlåtande bolag.
OvertagandeBolag	Behållare för information om övertagande bolag.
AntalNybildningar	Antal företag som ska nybildas genom delning.
TotaltAntalOvertagande	Det totala antalet övertagande bolag som ingår i delningsplanen.
Tillstand	Behållare för information om tillstånd.
Kallelse	Behållare för information om kallelse.
BestridesSenast	Behållare för information om bestrides senast.
OverlamnadTingsratt	Behållare för information om överlämnande till tingsrätt.
Genomford	Behållare för information om genomförd delning.
Forfallen	Behållare för information om förfallen delning.
Anteckning	Ev. anteckningar till delningsärendet (fritext).

### 7.8.1 Delningsstatus substruktur

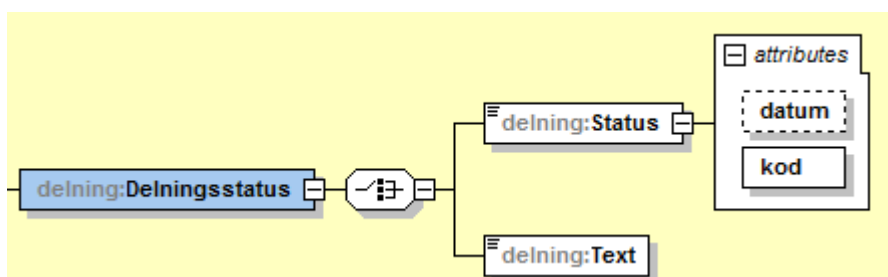

Element	Beskrivning
Status	Delningsstatus för delningsärendet (text).
Text	Ev. statutext om det inte finns någon kod. Ex. delning förfallen.

Attribut	Beskrivning
datum	Statusdatum för delningsärendet.
kod	Delningsstatus för delningsärendet (kod).

### 7.8.2 InleddDelningsplan substruktur

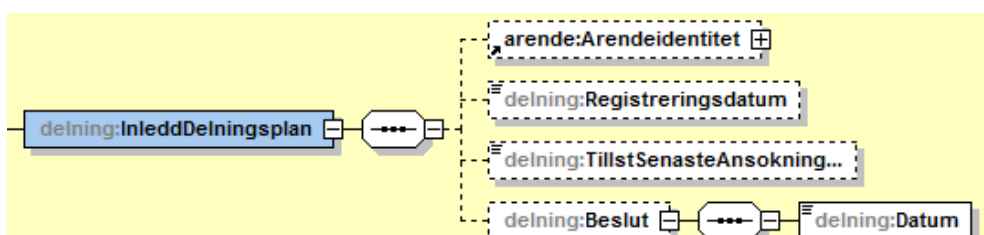

Element	Beskrivning
arende:Arendeidentitet	Behållare för information om ärendeidentitet för inledd delning. Ärendeidentitet finns med beskrivande text under kap 6.1.
Registreringsdatum	Delningsärendets registreringsdatum.
TillstSenasteAnsokningsdatum	Tillståndsärendets senaste ansökningsdag.
Beslut/Datum	Delningsplanens beslutsdatum.



## 7.8.3 Overlatelse substruktur

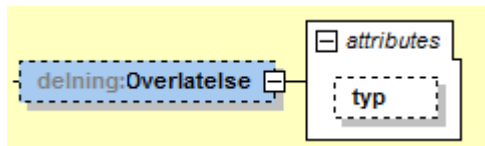

Attribut	Beskrivning
typ	Om delningen ska överlåtas helt eller delvis.

## 7.8.4 OverlatandeBolag substruktur

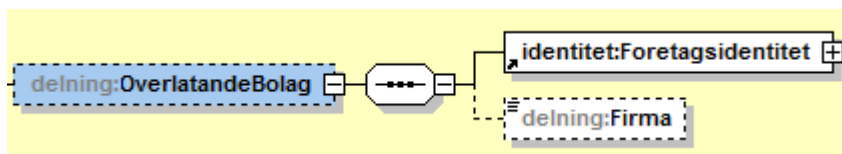

Element	Beskrivning
Identitet:Foretagsidentitet	Företagsidentitet på överlåtande bolag i delningen. Företagsidentitet finns med beskrivande text under kap 6.1.
Firma	Firma på överlåtande bolag i delningen.

## 7.8.5 OvertagandeBolag substruktur

Om delningen leder till att företag ska nybildas, ser man de företagen först när anmälan om att delning är genomförd har registrerats.

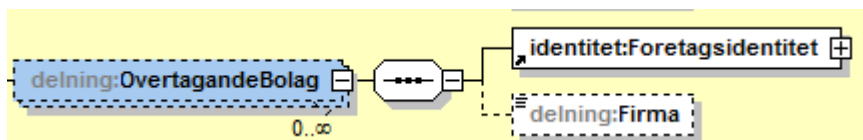

Element	Beskrivning
identitet:Foretagsidentitet	Företagsidentitet på övertagande bolag i delningen. Företagsidentitet finns med beskrivande text under kap 6.1.
Firma	Firma på övertagande bolag i delningen.

## 7.8.6 Tillstand substruktur

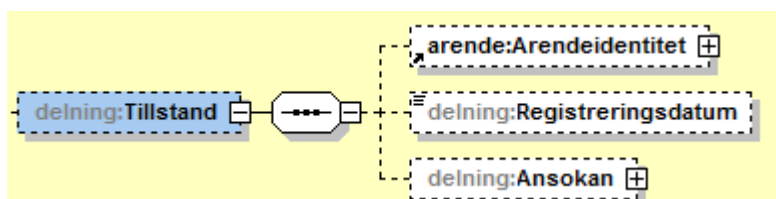

Element	Beskrivning
---------	-------------

arende:Arendeidentitet	Behållare för information om ärendeidentitet för tillstånd. Arendeidentitet finns med beskrivande text under kap 6.1.
Registreringsdatum	Tillståndsärendets registreringsdatum.
Ansokan	Behållare för information om ansökan till tillstånd.

#### 7.8.6.1 Ansokan substruktur

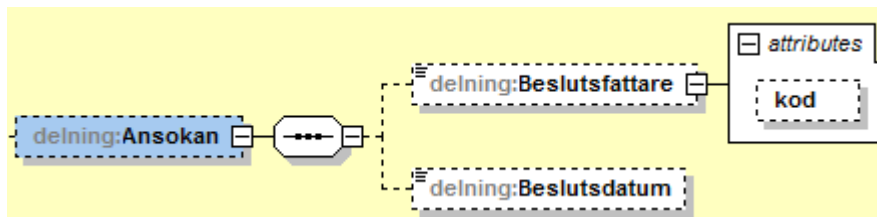

Element	Beskrivning
Beslutsfattare	Beslutsfattare till ansökan om tillstånd till delning (text).
Beslutsdatum	Beslutsdatum för ansökan om tillstånd till delning.

Attribut	Beskrivning
kod	Beslutsfattare till ansökan om tillstånd till delning (kod).

#### 7.8.7 Kallelse substruktur

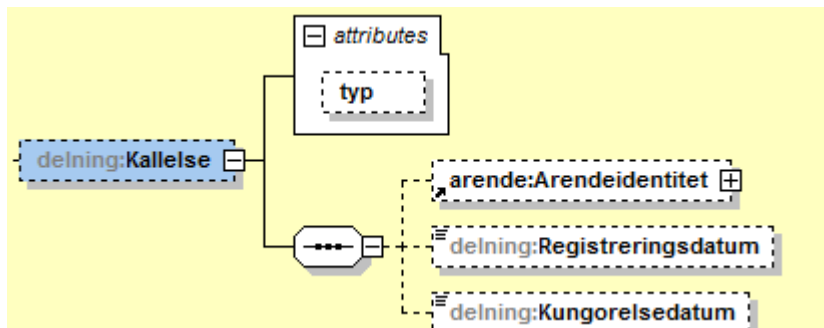

Attribut	Beskrivning
typ	Vilken typ av kallelse har skickats.

Element	Beskrivning
arende:Arendeidentitet	Behållare för information om ärendeidentitet för kallelse. Arendeidentitet finns med beskrivande text under kap 6.1.
Registreringsdatum	Kallelseärendets registreringsdatum.
Kungorelsedatum	Kungörelsedatum för kallelse av kända och okända borgenärer.

#### 7.8.8 BestrideSenast substruktur

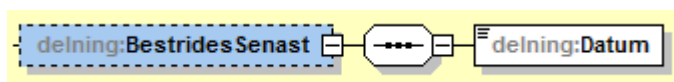

Element	Beskrivning
Datum	Vilket datum som är det senaste datum för bestridande av delningen.

7.8.9 OverlämnadTingsratt substruktur

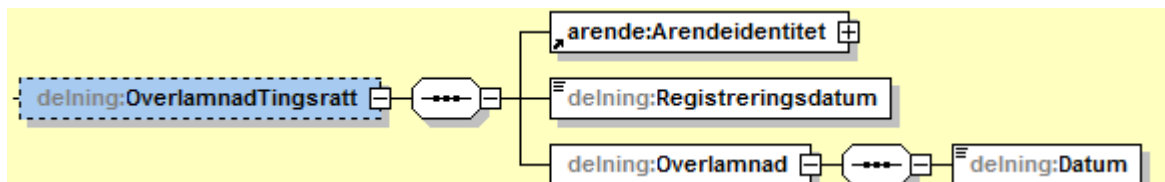

Element	Beskrivning
arende:Arendeidentitet	Behållare för information om ärendeidentitet för överlämnandet till tingsrätten. Arendeidentitet finns med beskrivande text under kap 6.1.
Registreringsdatum	Registreringsdatum för det delningsärendet som är överlämnat till tingsrätten.
Overlämnad/Datum	Datum för när delningsärendet är överlämnat till tingsrätten för tillstånd.

7.8.10 Genomford substruktur

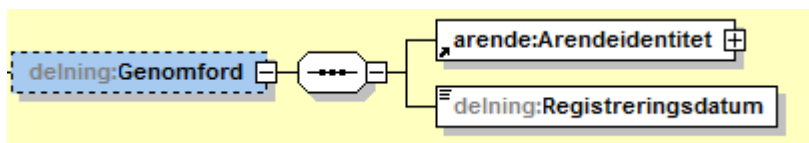

Element	Beskrivning
arende:Arendeidentitet	Behållare för information om ärendeidentitet när delningen är genomförd. Arendeidentitet finns med beskrivande text under kap 6.1.
Registreringsdatum	Registreringsdatum när delningen är genomförd.

7.8.11 Förfallen substruktur

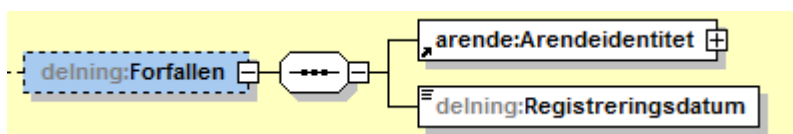

Element	Beskrivning
arende:Arendeidentitet	Behållare för information om ärendeidentitet när delningen är förfallen. Arendeidentitet finns med beskrivande text under kap 6.1.
Registreringsdatum	Registreringsdatum när delningen är förfallen.

7.9 Resolution substruktur

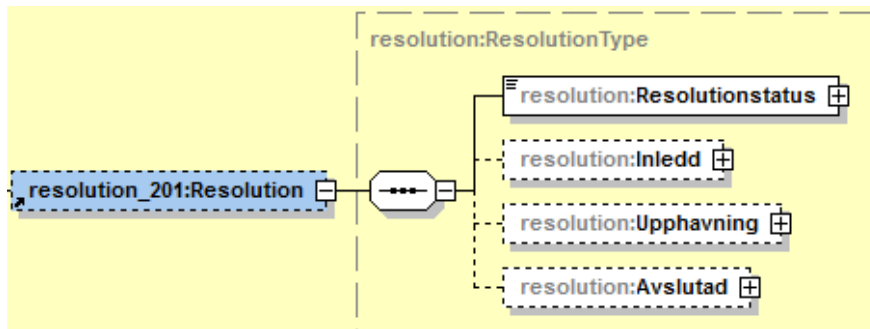

Element	Beskrivning
Resolutionsstatus	Behållare för information om resolutionsstatus.
Inledd	Behållare för information om inledandet av resolutionen.
Upphavning	Behållare för information om upphävning av resolutionen.
Upphord	Behållare för information om upphörande av resolutionen.

### 7.9.1 Resolutionsstatus substruktur

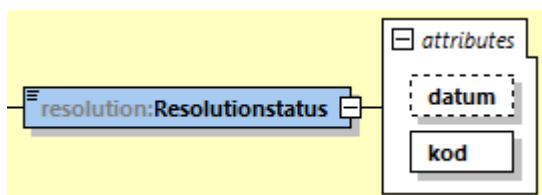

Element	Beskrivning
Resolutionstatus	Resolutionstatus för resolutionsärendet (text).

Attribut	Beskrivning
datum	Statusdatum för resolutionsärendet.
kod	Delningsstatus för resolutionsärendet (kod).

### 7.9.2 Inledd substruktur

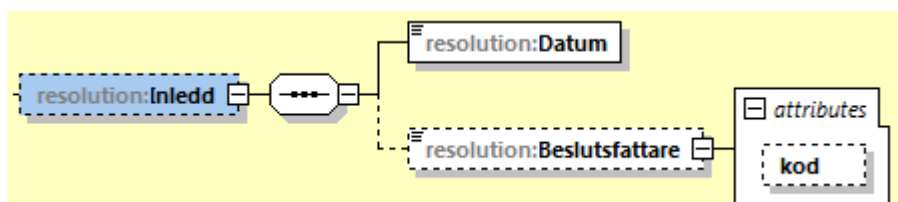

Element	Beskrivning
Datum	Datum när resolutionen inleddes.
Beslutfattare	Vem som tagit beslut om resolutionen (text).

Attribut	Beskrivning
kod	Vem som tagit beslut om resolutionen (kod).

### 7.9.3 Upphavning substruktur

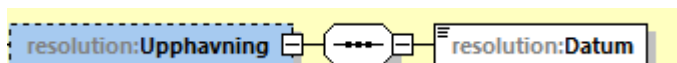

Element	Beskrivning
Datum	Datum när resolutionen upphävdes.

### 7.9.4 Avslutad substruktur



Element	Beskrivning
Datum	Datum när resolutionen avslutades.

## 8 Exempel på svar

Här presenteras exempel på företag med statusdetaljer. Observera att detta är testmaterial och används bara i informations syfte.

### 8.1 Exempel 1 Likvidation avslutad

```
<?xml version="1.0" encoding="ISO-8859-15"?>
<Foretagsinformation SchemaVersion="2.03"
xmlns="http://www.bolagsverket.se/schemas/foretagsinformation/F12_203"
xmlns:for="http://www.bolagsverket.se/schemas/common/foretagshuvud/foretagshuvud_205"
xmlns:iden="http://www.bolagsverket.se/schemas/common/identitet/identitet_202"
xmlns:informationshuvud200="http://www.bolagsverket.se/schemas/common/informationshuvud/informationshuvud_200"
xmlns:lik="http://www.bolagsverket.se/schemas/common/foretagsstatus/likvidation_201"
xmlns:stat="http://www.bolagsverket.se/schemas/common/statusinformation/statusinformation_202"
">
  <informationshuvud200:Informationshuvud>
    <informationshuvud200:Avsandare>Peek-A-Boo</informationshuvud200:Avsandare>
    <informationshuvud200:Sekvensnummer>1</informationshuvud200:Sekvensnummer>
    <informationshuvud200:MeddelandeTyp>String</informationshuvud200:MeddelandeTyp>
    <informationshuvud200:Referens>2</informationshuvud200:Referens>
    <informationshuvud200:MeddelandeDatumTid>2017-06-
19T15:29:44.253+02:00</informationshuvud200:MeddelandeDatumTid>
    <informationshuvud200:SvarsInformation kod="0" text="OK"/>
    <informationshuvud200:SessionsId>fIF3rf90shhtdaem9smKvtrv.JVM01-proj5-
jas</informationshuvud200:SessionsId>
    <informationshuvud200:Referens2>1</informationshuvud200:Referens2>
  </informationshuvud200:Informationshuvud>
  <Foretag>
    <for:Foretagshuvud>
      <for:Foretagsidentitet bolagsverketsid="2010120912510923" registreringsdatum="2011-01-
26">
        <iden:Organisationsnummer>5564044097</iden:Organisationsnummer>
      </for:Foretagsidentitet>
```

```

<for:Firma>
  <for:Namn>Testbolaget 1 AB</for:Namn>
</for:Firma>
<for:Foretagsform typ="ab">aktiebolag</for:Foretagsform>
<for:Status datum="2014-07-31" kod="31">Likvidation avslutad</for:Status>
<for:InneliggandeAranden antal="0"/>
</for:Foretagshuvud>
<Foretagsgeneration>
  <stat:Statusinformation>
    <lik:Likvidation>
      <lik:LikvidationsStatus datum="2014-07-31" kod="31">Likvidation
avslutad</lik:LikvidationsStatus>
      <lik:Beslut>
        <lik:Beslutsfattare kod="S">Stämman/Stiftelser</lik:Beslutsfattare>
        <lik:Datum>2013-03-22</lik:Datum>
      </lik:Beslut>
      <lik:LikvidationFom>
        <lik:Datum>2013-03-22</lik:Datum>
      </lik:LikvidationFom>
      <lik:Avslutad>
        <lik:Datum>2014-07-31</lik:Datum>
      </lik:Avslutad>
      <lik:Verkstallan>
        <lik:Beslutsfattare kod="V">Bolagsverket</lik:Beslutsfattare>
        <lik:LagaKraft>
          <lik:Text>HAR VUNNIT LAGAKRAFT</lik:Text>
          <lik:Datum>2013-09-02</lik:Datum>
        </lik:LagaKraft>
      </lik:Verkstallan>
    </lik:Likvidation>
  </stat:Statusinformation>
</Foretagsgeneration>
</Foretag>
</Foretagsinformation>

```

## 8.2 Exempel 2 Fusion inledd

```

<?xml version="1.0" encoding="ISO-8859-15"?>
<Foretagsinformation SchemaVersion="2.03"
xmlns="http://www.bolagsverket.se/schemas/foretagsinformation/F12_203"
xmlns:arendeidentitet200="http://www.bolagsverket.se/schemas/common/arendeidentitet/arendeide
ntitet_200"
xmlns:for="http://www.bolagsverket.se/schemas/common/foretagshuvud/foretagshuvud_205"
xmlns:fus="http://www.bolagsverket.se/schemas/common/foretagsstatus/fusion_201"
xmlns:iden="http://www.bolagsverket.se/schemas/common/identitet/identitet_202"
xmlns:identitet200="http://www.bolagsverket.se/schemas/common/identitet/identitet_200"
xmlns:informationshuvud200="http://www.bolagsverket.se/schemas/common/informationshuvud/infor
mationshuvud_200"
xmlns:stat="http://www.bolagsverket.se/schemas/common/statusinformation/statusinformation_202
">
  <informationshuvud200:Informationshuvud>
    <informationshuvud200:Avsandare>Peek-A-Boo</informationshuvud200:Avsandare>
    <informationshuvud200:Sekvensnummer>1</informationshuvud200:Sekvensnummer>
    <informationshuvud200:MeddelandeTyp>String</informationshuvud200:MeddelandeTyp>
    <informationshuvud200:Referens>2</informationshuvud200:Referens>
    <informationshuvud200:MeddelandeDatumTid>2017-06-
19T15:40:19.114+02:00</informationshuvud200:MeddelandeDatumTid>
    <informationshuvud200:SvarsInformation kod="0" text="OK"/>
    <informationshuvud200:SessionsId>FIF3rf90shhtdaem9smKvtrv.JVM01-proj5-
jas</informationshuvud200:SessionsId>
    <informationshuvud200:Referens2>1</informationshuvud200:Referens2>

```

```

</informationshuvud200:Informationshuvud>
<Foretag>
  <for:Foretagshuvud>
    <for:Foretagsidentitet bolagsverketsid="0000005564756657" registreringsdatum="1993-10-
25">
      <iden:Organisationsnummer>5594044097</iden:Organisationsnummer>
    </for:Foretagsidentitet>
    <for:Firma>
      <for:Namn>Testbolaget 2 AB</for:Namn>
    </for:Firma>
    <for:Foretagsform typ="ab">aktiebolag</for:Foretagsform>
    <for>Status kod="49">Fusion pågår</for>Status>
    <for:InneliggandeAranden antal="1"/>
  </for:Foretagshuvud>
<Foretagsgeneration>
  <stat:Statusinformation>
    <fus:Fusion>
      <fus:Fusionsplan typ="moder/dotter">
        <fus:FusionsStatus>
          <fus>Status datum="2016-05-03" kod="40">Fusion inledd</fus>Status>
        </fus:FusionsStatus>
        <fus:InleddFusionsplan>
          <arendeidentitet200:Arendeidentitet antal="2016" idnummer="932274"/>
          <fus:registreringsdatum>2016-05-03</fus:registreringsdatum>
          <fus:Beslut>
            <fus:Datum>2016-01-21</fus:Datum>
          </fus:Beslut>
        </fus:InleddFusionsplan>
        <fus:OvertagandeBolag>
          <identitet200:Foretagsidentitet>

<identitet200:Organisationsnummer>5564799657</identitet200:Organisationsnummer>
      </identitet200:Foretagsidentitet>
      <fus:Firma>Testbolaget 3 AB</fus:Firma>
    </fus:OvertagandeBolag>
    <fus:OverlatandeBolag>
      <fus:SvensktBolag>
        <identitet200:Foretagsidentitet>

<identitet200:Organisationsnummer>5569919158</identitet200:Organisationsnummer>
      </identitet200:Foretagsidentitet>
      <fus:Firma>Testbolaget 4 AB</fus:Firma>
    </fus:SvensktBolag>
    <fus:OverlatandeBolag>
      <fus:Kallelse typ="överlåtande bolags borgenärer kallas">
        <arendeidentitet200:Arendeidentitet antal="2016" idnummer="932274"/>
        <fus:Registreringsdatum>2016-05-03</fus:Registreringsdatum>
        <fus:Kungorelsedatum>2016-05-06</fus:Kungorelsedatum>
      </fus:Kallelse>
      <fus:BestridesSenast>
        <fus:datum>2016-07-07</fus:datum>
      </fus:BestridesSenast>
    </fus:Fusionsplan>
    <fus:Fusionsplan typ="moder/dotter">
      <fus:FusionsStatus>
        <fus>Status datum="2015-08-27" kod="41">Fusion avslutad</fus>Status>
      </fus:FusionsStatus>
      <fus:InleddFusionsplan>
        <arendeidentitet200:Arendeidentitet antal="2015" idnummer="994882"/>
        <fus:registreringsdatum>2015-06-22</fus:registreringsdatum>
        <fus:Beslut>
          <fus:Datum>2015-05-22</fus:Datum>
        </fus:Beslut>
      </fus:InleddFusionsplan>
    </fus:Fusionsplan>
  </stat:Statusinformation>
</foretagsgeneration>
</foretag>

```

```
</fus:InleddFusionsplan>
<fus:OvertagandeBolag>
  <identitet200:Foretagsidentitet>

<identitet200:Organisationsnummer>5564799657</identitet200:Organisationsnummer>
  </identitet200:Foretagsidentitet>
  <fus:Firma>Testbolaget 3 AB</fus:Firma>
</fus:OvertagandeBolag>
<fus:OverlatandeBolag>
  <fus:SvensktBolag>
    <identitet200:Foretagsidentitet>

<identitet200:Organisationsnummer>5569919158</identitet200:Organisationsnummer>
  </identitet200:Foretagsidentitet>
  <fus:Firma>Testbolaget 4 A</fus:Firma>
  </fus:SvensktBolag>
</fus:OverlatandeBolag>
<fus:Kallelse typ="överlåtande bolags borgenärer kallas">
  <arendeidentitet200:Arendeidentitet artal="2015" idnummer="294882"/>
  <fus:Registreringsdatum>2015-06-22</fus:Registreringsdatum>
  <fus:Kungorelsedatum>2015-06-24</fus:Kungorelsedatum>
</fus:Kallelse>
<fus:BestridesSenast>
  <fus:datum>2015-08-25</fus:datum>
</fus:BestridesSenast>
<fus:Verkstallan>
  <arendeidentitet200:Arendeidentitet artal="2015" idnummer="935037"/>
  <fus:Registreringsdatum>2015-08-27</fus:Registreringsdatum>
  <fus:Beslutsdatum>2015-08-27</fus:Beslutsdatum>
  <fus:Beslutsfattare kod="BVE">Bolagsverket</fus:Beslutsfattare>
</fus:Verkstallan>
</fus:Fusionsplan>
</fus:Fusion>
</stat:Statusinformation>
</Foretagsgeneration>
</Foretag>
</Foretagsinformation>
```